

NEU



Die neue Portax Familie

Verlässlich robust und praktisch bis ins Detail.

www.boeckmann.com



ANHANG ERSTER KLASSE

Erstklassig praktisch.

Bereits seit über 65 Jahren entwickeln wir Pferdeanhänger, die exakt auf die Bedürfnisse von Pferd und Reiter zugeschnitten sind, den höchsten Qualitätsansprüchen gerecht werden und in der Praxis überzeugen. Eigenschaften, die wir mit der neuesten Generation dieser Pferdeanhänger noch weiterentwickelt haben. Natürlich immer aus der Erfahrung mit den eigenen Pferden. Erfahren Sie mehr, wir wünschen Ihnen viel Vergnügen dabei.

Klaus Böckmann



1. Platz der Kategorie „Pferdeanhänger“
Bereits über fünf Mal in Folge wurde Böckmann zur Lieblingsmarke in der Kategorie Pferdeanhänger ausgezeichnet.

Inhalt

Das Familienunternehmen	4
Die Portax Familie	6
Portax SKA und Portax L SKA	8
Portax E und Portax L E	10
Portax K und Portax L K	12
Portax L SR	14
Big Portax und Big Portax Stall	16
Serienausstattung	18
Raumkonzepte	22
Sattelkammern und -räume	30
Lichtkonzept	38
Mehrwerte	40
Farben und Dekore	50
Zubehör	52
Service	56
Die Böckmann Welt	58



Von der Idee zum Produkt: Mit handwerklichem Können und Spaß an der Arbeit legte Anton Böckmann den Grundstein.



Unvergessen: die vier Böckmann Brüder in Kindertagen auf ihrem ersten Shetlandpony „Raudi“.



Wichtige Praxiserfahrung: Klaus Böckmann im Umgang mit den eigenen Pferden.



Wer sinnvoll trainiert, hat größere Erfolge: Trainer Gilbert Böckmann.



Die Nachfolger im Unternehmen stehen schon fest: Stella Böckmann und Justus Böckmann.



Eine große Familie: Vom kleinen Schmiedebetrieb zur Böckmann Gruppe – mit über 500 Mitarbeitern im Jahr 2023.



Der Stammsitz der Böckmann Fahrzeugwerke GmbH ist im niedersächsischen Lastrup.

Böckmann. Das Familien- unternehmen.

Die Entwicklung von der kleinen Dorfschmiede zum internationalen Marktführer hat vor allem ein Satz geprägt: „Nur wer mit dem Herzen bei der Sache ist, hat langfristig Erfolg.“ Diese Überzeugung, die Brigitte und Anton Böckmann der Familie seit der Gründung 1956 mit auf den Weg gaben, währt bis heute. Mit Stella Böckmann und Justus Böckmann steht das Unternehmen auch in der dritten Generation für Transportlösungen, die sich durch erstklassige Qualität, bestes Design und absolute Verlässlichkeit auszeichnen. Ein weiterer, entscheidender Teil der Böckmann Erfolgs-DNA ist gleichzeitig eine Herzensangelegenheit der Familie: die Leidenschaft für den Reitsport. Der tägliche Umgang mit den eigenen Pferden ist Antrieb und Praxistest für die Fahrzeugentwicklung zugleich. Es geht nur in die Produktion, was am Stall für gut befunden wurde. So entstehen seit über 65 Jahren Pferdeanänger, die echte Mehrwerte liefern.



Die Gründer: Anton († 2010) und Brigitte Böckmann († 2011).

Die neue Portax Familie.

Die Portax Pferdeanhänger aus eloxiertem Aluminium sind verlässlich robust und praktisch bis ins Detail. Die individuellen Raumkonzepte der einzelnen Modelle, das großzügige Raumangebot und die umfangreiche Serienausstattung machen den Portax Pferdeanhänger zu dem perfekten Begleiter für den Alltag am Stall.

Mit dem zusätzlichen Raumangebot ist die neue Generation der Portax Familie noch exakter auf die Bedürfnisse von Pferd und Reiter zugeschnitten: mehr Platz vor den Pferden, wegweisende Sattelkammer-Konzepte mit zusätzlichem Stauraum und ein Design, das mit dem innovativem Lichtbogen, Form und Funktion perfekt vereint.

Überzeugen Sie sich von den zahlreichen Mehrwerten, dem Böckmann Sicherheits-Versprechen und den Ausstattungs-Highlights und finden Sie heraus, welches Portax Modell das Richtige für Sie ist.



Die Portax Familie, von links nach rechts: Portax L E, Portax L SKA, Portax L K, Portax L SR, Big Portax Stall, Big Portax, Portax K, Portax SKA, Portax E.

Erleben Sie die neuen Portax
Modelle von Böckmann im Video:
Jetzt den Code scannen!



Portax SKA, Portax L SKA.

Der neue Portax SKA und L SKA bieten eine wegweisende Raumaufteilung mit einer Sattelkammer, die von innen und außen zugänglich ist. Mit dem zusätzlichen Platz vor den Pferden, der mannshohen Zugangstür und dem neuen Sattelkammer-Design mit größeren Türen und zusätzlichem Stauraum sind die Nutzen-Vorteile dieser Modelle einmalig.

Finden Sie auf Seite 22 heraus, welches Portax Modell das Richtige für Sie ist: der SKA oder der L SKA mit 630 mm zusätzlicher Innenlänge.

Von den serienmäßigen Ausstattungs-Highlights wie dem World-Class-Fahrwerk WCFplus, dem MSS Sicherheitssystem oder der Hinterklappe/1-Flügeltürkombination können Sie sich ab Seite 18 überzeugen.



SKA

L SKA

Optimiert für das Bedienen von innen und dem Zugang von außen

durch die neue Sattelkammer mit größerer Tür, mehr Stauraum und zusätzlichen Ablagemöglichkeiten. Die mannshohe Zugangstür und der zusätzliche Platz vor der Boxenstange machen die Funktionalität perfekt.

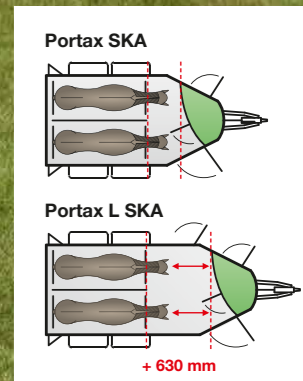

Portax E, Portax L E.

Der neue Portax E und L E sind wahre Raumwunder und einmalig komfortabel. Die neue Sattelkammer mit zusätzlichem Stauraum und zwei größeren Türen ist perfekt auf die Bedienung aus dem Anhänger oder durch die zwei mannshohen Zugangstüren von außen abgestimmt. Der zusätzliche Platz vor den Pferden garantiert noch besseres Handling und viel Bewegungsfreiheit.

Finden Sie auf Seite 22 heraus, welches Portax Modell das Richtige für Sie ist: der E oder der L E mit 630 mm zusätzlicher Innenlänge.

Von den serienmäßigen Ausstattung-Highlights wie dem World-Class-Fahrwerk WCFplus, dem MSS Sicherheitssystem oder der Hinterklappe/1-Flügeltürkombination können Sie sich ab Seite 18 überzeugen.



Zwei mannshohe Zugangstüren und zwei große Sattelkammer-Türen

bieten einmalige Funktionalität. Der zusätzliche Platz vor der Boxenstange macht die Nutzung der innenliegenden Sattelkammer zum reinen Vergnügen.

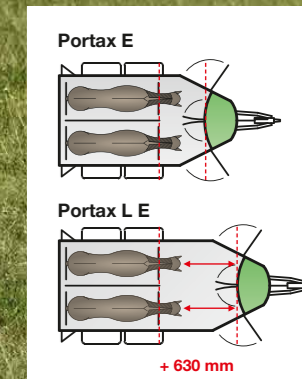

Portax K, Portax L K.

Der neue Portax K und L K definieren die Mehrwerte eines Pferdeanhängers mit Frontausstieg neu. Die einmalige Raumaufteilung mit dem zusätzlichen Platz vor den Pferden machen das Handling perfekt. Die innenliegende Sattelkammer ist erstklassig hierauf abgestimmt und kann mit der jetzt noch größeren Tür bequem aus dem Anhänger oder durch die mannshohe Zugangstür bedient werden.

Finden Sie auf Seite 22 heraus, welches Portax Modell das Richtige für Sie ist: der K oder der L K mit 630 mm zusätzlicher Innenlänge.

Von den serienmäßigen Ausstattungs-Highlights wie dem World-Class-Fahrwerk WCFplus, dem MSS Sicherheitssystem oder der Hinterklappe/1-Flügeltürkombination können Sie sich ab Seite 18 überzeugen.



Funktional und hervorragend auf den Abladevorgang abgestimmt
durch zusätzlichen Platz vor den Pferden, einer großen innenliegenden Sattelkammer und einer mannshohen Zugangstür.

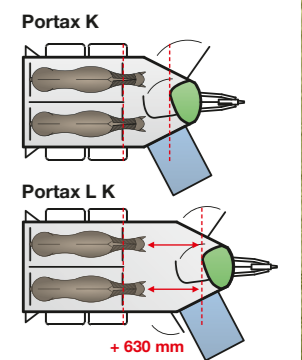

Portax L SR.

Der neue Portax L SR bietet einen jetzt noch größeren begehbaren Sattelraum mit mannshoher Tür: Von den Trensenhaken über den Stauraum bis hin zum Sattelhalter stimmt hier alles. Die Pferde können bequem über die zwei mannshohen Zugangstüren von außen erreicht werden.

Von den serienmäßigen Ausstattung-Highlights wie dem World-Class-Fahrwerk WCFplus, dem MSS Sicherheitssystem oder der Hinterklappe/1-Flügeltürkombination können Sie sich ab Seite 18 überzeugen.



Großer begehbare Sattelraum und praktischer Zugang

durch die insgesamt drei mannshohen Zugangstüren (Tür in Zwischenwand ist Zubehör). Dazu jede Menge Platz für das Equipment.



Portax L SR

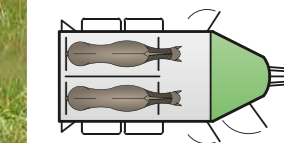

Big Portax, Big Portax Stall.

Der Big Portax und Big Portax Stall sind genau das: Big. Mit einer Innenhöhe und -breite von 2400 x 1855 mm bieten diese Pferdeanhänger noch mehr Platz und Komfort für Sie und Ihre Pferde. Vom begehbaren Sattelraum bis hin zum Pferdestandbereich: Das einmalige Raumangebot lässt keine Wünsche offen. Die mannshohen Zugangstüren auf jeder Seite machen die Bedienung perfekt.

Der Big Portax Stall verfügt zudem über ein einzigartiges Trennwandsystem mit verschiedenen Möglichkeiten zur Raumaufteilung. Ein kontaktloser Transport für die Fahrt von Hengsten durch die integrierte Kopf-Trennwand und Trenntür zwischen den Pferdeköpfen oder ein gemeinsamer Raum für Stute und Fohlen – Sie entscheiden.



Big Portax



Big Portax Stall

Noch mehr Platz, begehbare Sattelräume, mannshohe Zugangstüren und zwei Raumkonzepte

mit einer Mittelpfosten-Trennwand und festen Zwischenwand vor den Pferden im Big Portax (optionale Durchgangstür erhältlich) oder einer höheren Stall-Trennwand mit zwei Flügeltüren im Big Portax Stall.

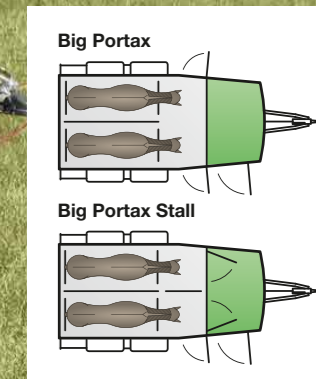

Die Highlights der Serienausstattung.

Die exklusive Ausstattung, wie beispielsweise der herausragende Fahrkomfort dank World-Class Fahrwerk „WCFplus“ nach Automobilstandard, die Hinterklappe/1-Flügelkombination oder die umfangreiche Ausrüstung der großen Sattelkammern und -räume, liefert Komfort und Sicherheit in Serie.



Viel Platz und Komfort

durch die Sattelkammern und Sattelräume mit cleveren Detaillösungen und umfangreichem Serienzubehör (mehr zu den Sattelkammern auf Seite 30).



Sicherer Transport

durch die bewährten Böckmann Trennwand-Systeme und das bis zu 10cm höhenverstellbare Sicherheitsboxenstangensystem (MSS) mit Anbinderingen. Weiteren Schutz bieten die Boxenstangen-Zusatzpolsterung sowie die Polsterung und der Trittschutz an den Seitenwänden.

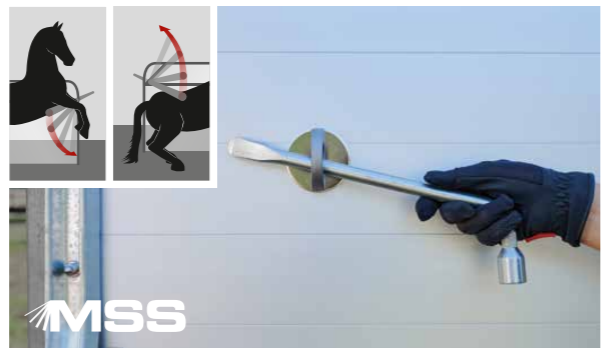

Schnelle Sicherheit im Notfall

durch das bewährte Multi Safe Sicherheitsboxenstangen-Panik-System (MSS) für vorne und hinten. Der Radschlüssel ist ein Teil der Serienausstattung.

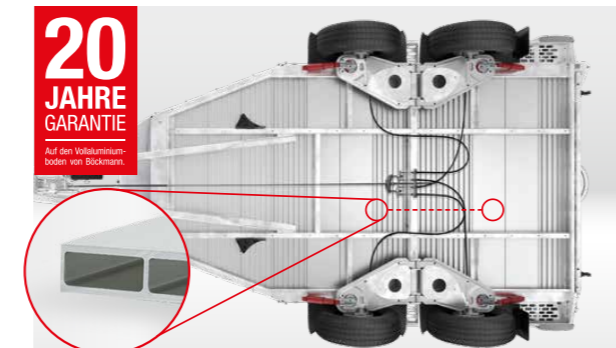

Robust und unverrottbar

durch den massiven Qualitäts-Vollaluminiumboden mit geschlossenem Profil zur Verstärkung im Pferdestandbereich.



Mehr Platz beim Ein- und Ausstieg

durch den großen Durchgang, den hellen und einladenden Innenraum sowie die durchdachten Trennwandsysteme.

NEU



Exzenterspanner

für den einfachen Ausbau der Mittelposten-Trennwand, z. B. für die Fahrt von Stute mit Fohlen.

NEU



Einfaches Feststellen

der Trennwand-Flügel auf beiden Seiten durch praktischen Magnetfeststeller für noch mehr Komfort während der Verladung.



Fahrkomfort

durch das World-Class-Fahrwerk nach Automobilstandard mit Radstoßdämpfern und 100km/h-Voraussetzung (gilt nur für Deutschland).

Noch mehr Serienausstattung.

Bereits in der Serienausstattung glänzt die Portax Familie mit vielen Details und Innovationen, von denen Pferd und Reiter jeden Tag profitieren werden.



Stabile Hinterklappe

durch 4 feuerverzinkte Stahlprofil-Streben mit eingelassener Hebevorrichtung für leichtes Öffnen der Hinterklappe, zusätzlich mit 2-stufigem, stabilem Auftritt.



Bequemer Stand

durch die Boxenstangen-Zusatzpolsterung sowie die Polsterung und den Trittschutz an den Seitenwänden.



Gute Belüftung, Helligkeit und Sonnenschutz

durch mehrere horizontal zu öffnende Seitenfenster mit Sicherheitsgitter und Sonnenschutz [1], sowie dem neuen Portax Lichtbogen (nicht bei den Big Portax Modellen) [2] vorne. Siehe auch Seite 38.



Sicheres An- und Abkuppeln

durch die abschließbare Gusskupplung mit gummiertem, komfortablem Herzgriff und Soft-Top (Anfahrerschutz).



Beruhigende Atmosphäre

durch blaues LED-Transportlicht – komfortabel von blau auf weiß schaltbar.



Gut erreichbares Futter

durch 2 Sicherheits-Futtertröge an optimaler Position für die Pferde. Praktisch verstaubar in der Sattelkammer.



Viele Einsatzmöglichkeiten

durch die Hinterklappe/1-Flügel Türkombination.



Robuster Aufbau aus eloxiertem Aluminium Doppelstegprofil

für Sicherheit und eine lange Haltbarkeit.



Einfache Bedienung

durch das automatische Stützrad, extra lang mit handlicher Kunststoff-Kurbel, auch bei kaltem Wetter perfekt zu bedienen (Schwerlast-Stützrad bei den Big Portax Modellen).



Planenlift

mit automatischer Aufrollfunktion (Big Portax) [1] und integriertem Netz (Portax und Portax L) [2].

Weitere Details zur Serienausstattung der einzelnen Modelle auf:
www.boeckmann.com



Jede Menge Platz. Portax und Portax L.

Die Portax Familie ist verlässlich robust und praktisch bis ins Detail mit großzügigen Abmessungen für viel Kopffreiheit und Komfort. Die Pferdeanhänger sind exakt auf die Bedürfnisse von Pferd und Reiter zugeschnitten und garantieren eine praktische Bedienung sowie zahlreiche Sicherheitsfeatures.

Die unterschiedlichen Portax und Portax L Modelle mit 630 mm zusätzlicher Innenlänge bieten einzigartige Raumangebote und unterschiedliche Mehrwerte in der Praxis. Überzeugen Sie sich von den vielen Ausstattungshighlights und finden Sie heraus, welcher Portax Pferdeanhänger der Richtige für Sie ist.

Die Unterschiede Portax und Portax L am Beispiel SKA:

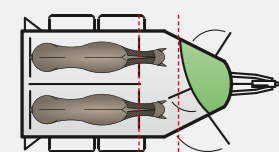

Portax SKA

Großer Pferdestandbereich mit viel Kopffreiheit, Platz vor den Pferden und mannshoher Zugangstür. Die Sattelkammer ist von innen und außen zugänglich.

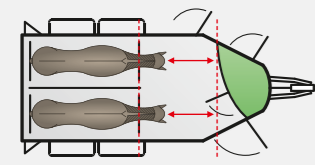

+ 630 mm

Portax L SKA

Viel Kopffreiheit und zusätzliche Innenlänge im Pferdestandbereich, Dadurch noch mehr Platz vor den Pferden und eine weitere, mannshohe Zugangstür zu den Pferden. Die Sattelkammer ist von innen und außen zugänglich.

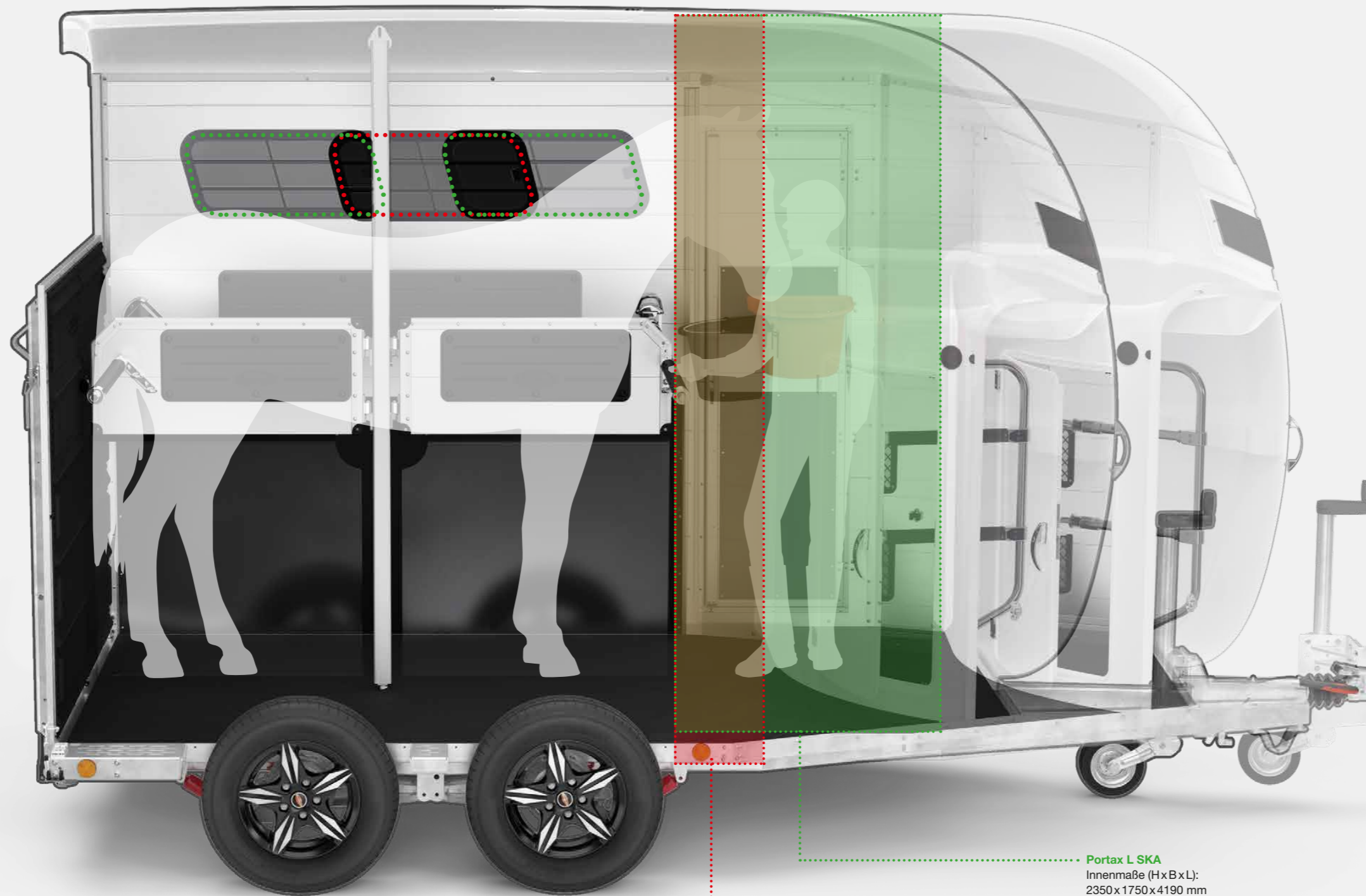

Portax SKA
Innenmaße (HxBxL):
2350 x 1750 x 3560 mm

Portax L SKA
Innenmaße (HxBxL):
2350 x 1750 x 4190 mm

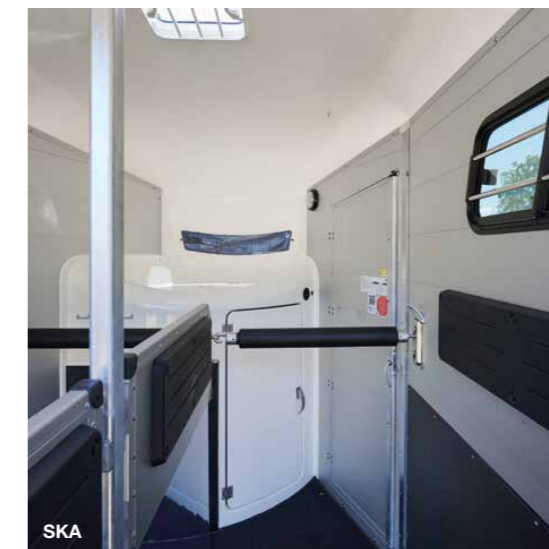

SKA



SKA



L SKA



L SKA

Noch mehr Platz. Big Portax und Big Portax Stall.

Die Big Portax Modelle stehen für Größe, Sicherheit und extra große und begehbare Sattelräume. Das Raumangebot ist einmalig und bietet noch mehr Komfort und Bewegungsfreiheit für Pferd und Reiter. Als größte Fahrzeuge ihrer Klasse sind den Nutzungsmöglichkeiten mit dem Big Portax und Big Portax Stall keine Grenzen gesetzt.

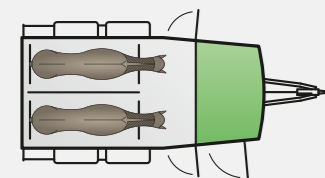
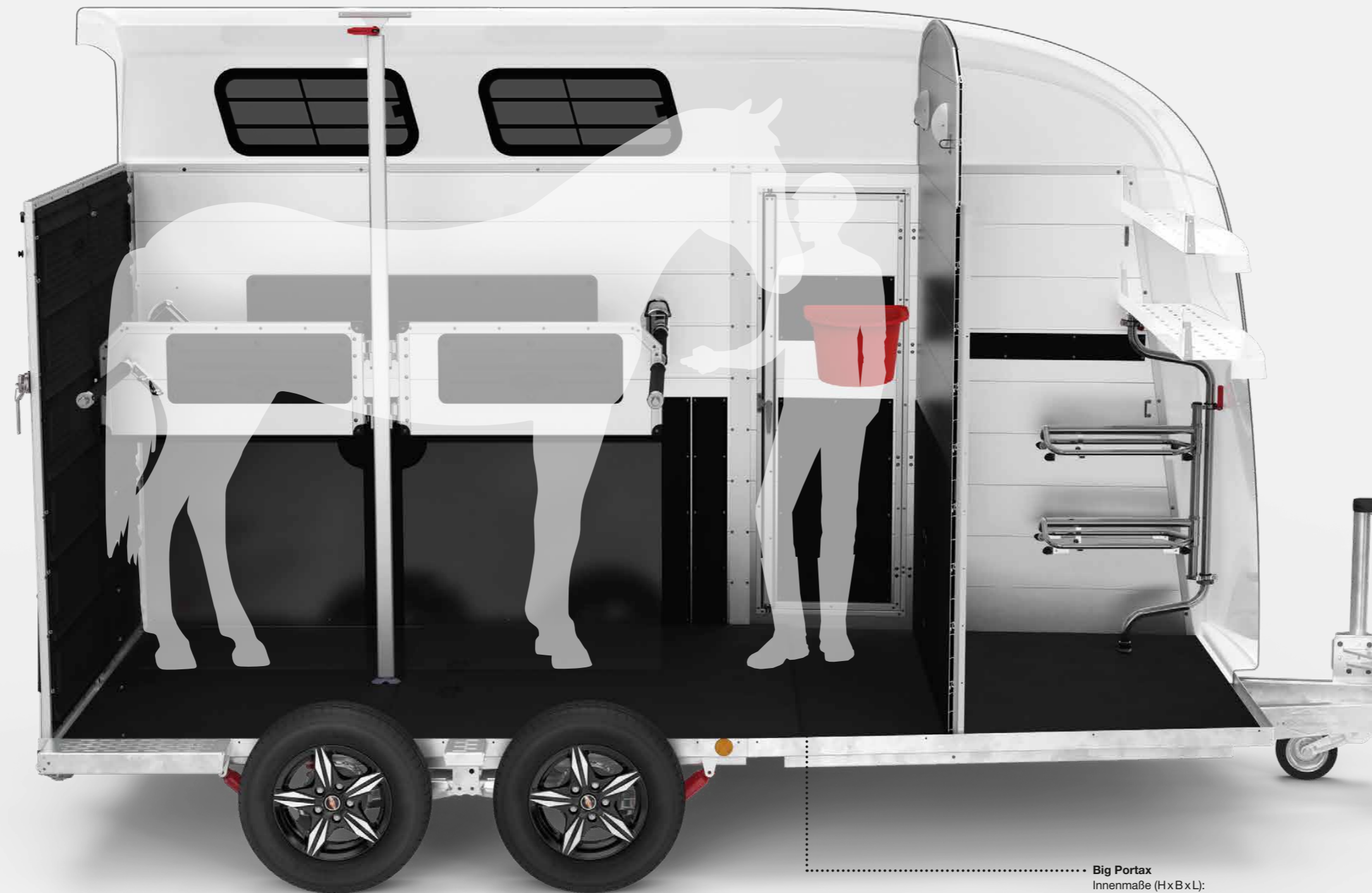

Big Portax

Großer Pferdestandbereich mit Böckmann Mittelposten-Trennwand, viel Kopffreiheit, Platz vor den Pferden und zwei mannshohen Zugangstüren. Der Sattelraum ist mit einer Zwischenwand getrennt, begehrbar und durch eine mannshohe Tür zugänglich.

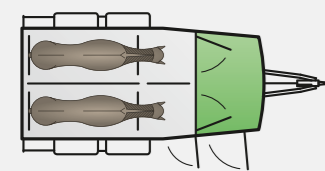

Big Portax Stall

Großer Pferdestandbereich mit Stall-Trennwand mit integrierter Kopftrennwand und Trenntür zwischen den Pferdeköpfen sowie mannshoher Zugangstür. Der Sattelraum ist durch Flügeltüren von innen bzw. durch eine mannshohe Zugangstür von außen zugänglich.

Big Portax
Innenmaße (HxBxL):
2400x1855x4150 mm

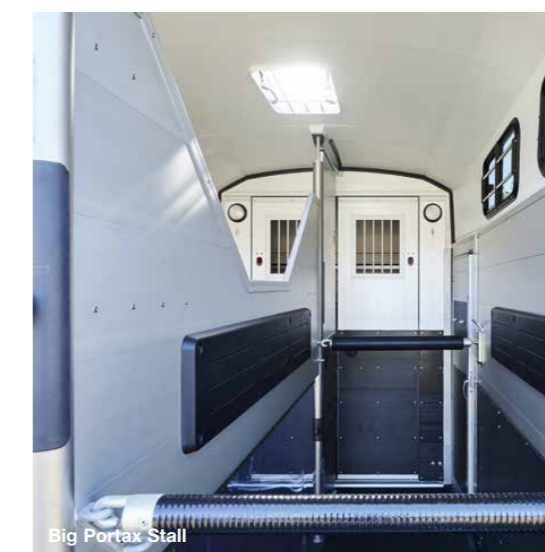
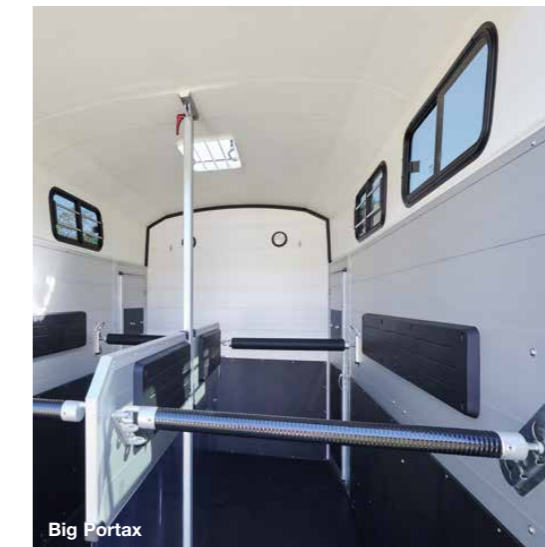

Der Überblick.

Großzügige Dimensionen, extra hohe Seitenwände, viel Kopffreiheit, viel Platz vor den Pferden und einzigartige Mehrwerte in der Praxis.

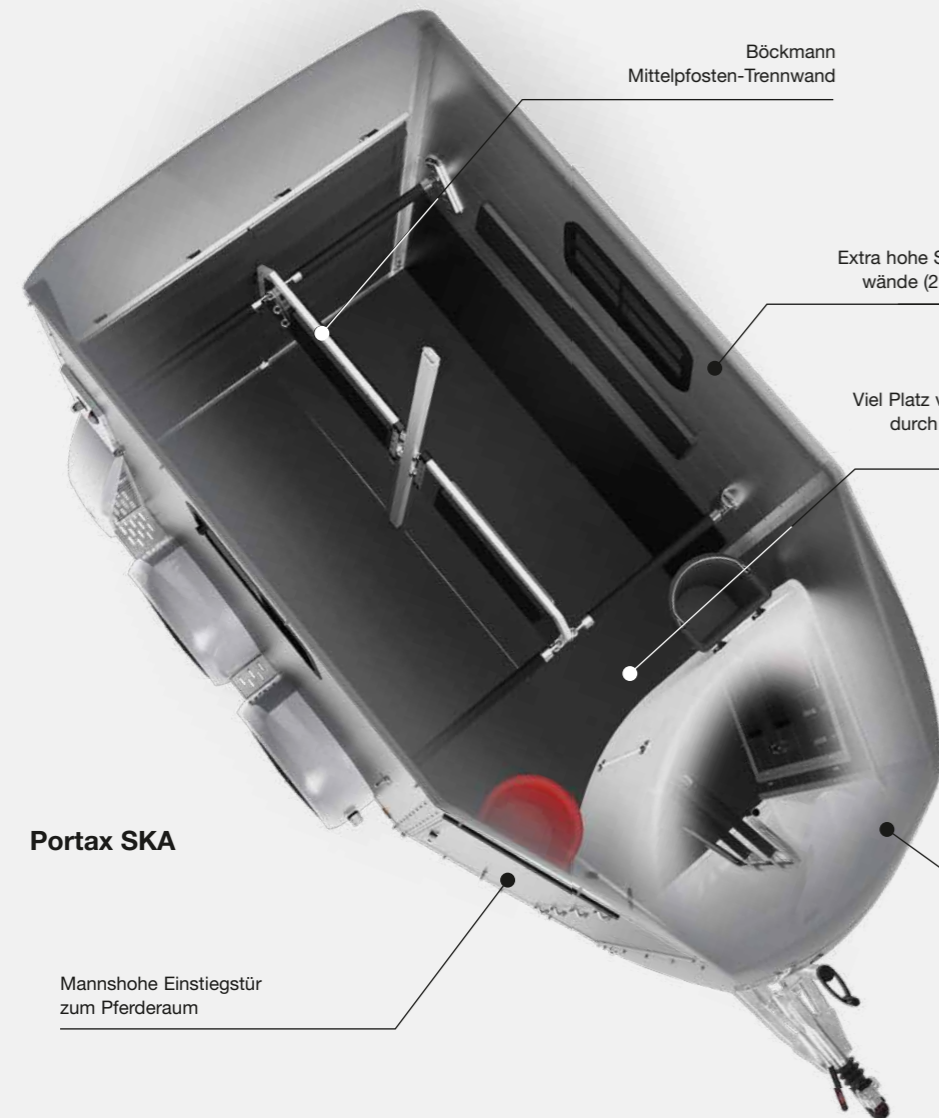

Portax SKA

Mannshohe Einstiegstür zum Pferderaum

Böckmann Mittelposten-Trennwand

Extra hohe Seitenwände (2,10 m)

Viel Platz vor den Pferden durch das intelligente Raumkonzept

Noch mehr Platz vor den Pferden durch das intelligente Raumkonzept

Zwei mannshohe Einstiegstüren (rechts und links) zum Pferdestandbereich

Geräumige Sattelkammern mit praktischer Ablagefunktion, von innen und außen bequem zugänglich

Portax L SKA

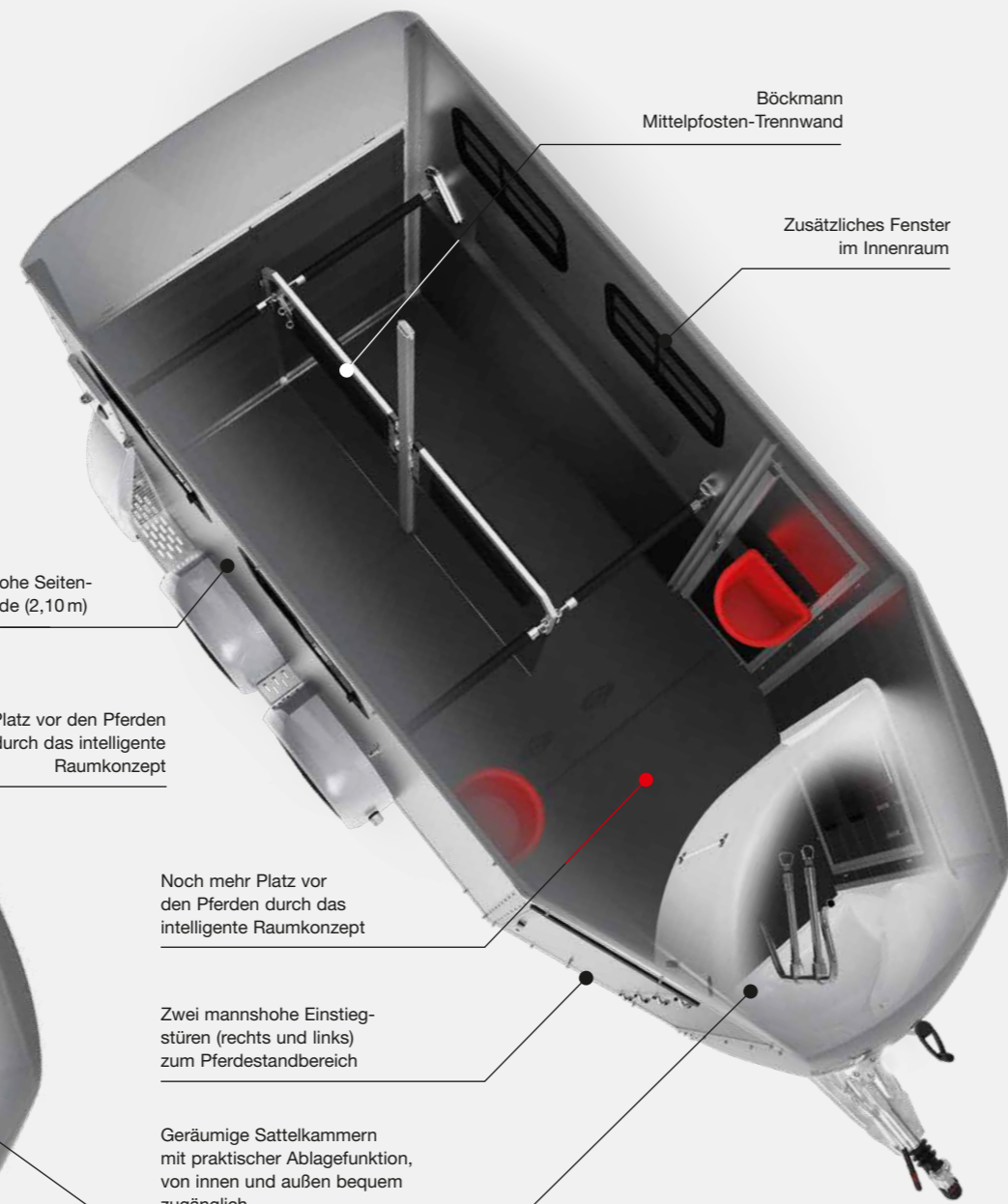

Böckmann Mittelposten-Trennwand

Zusätzliches Fenster im Innenraum

Portax E

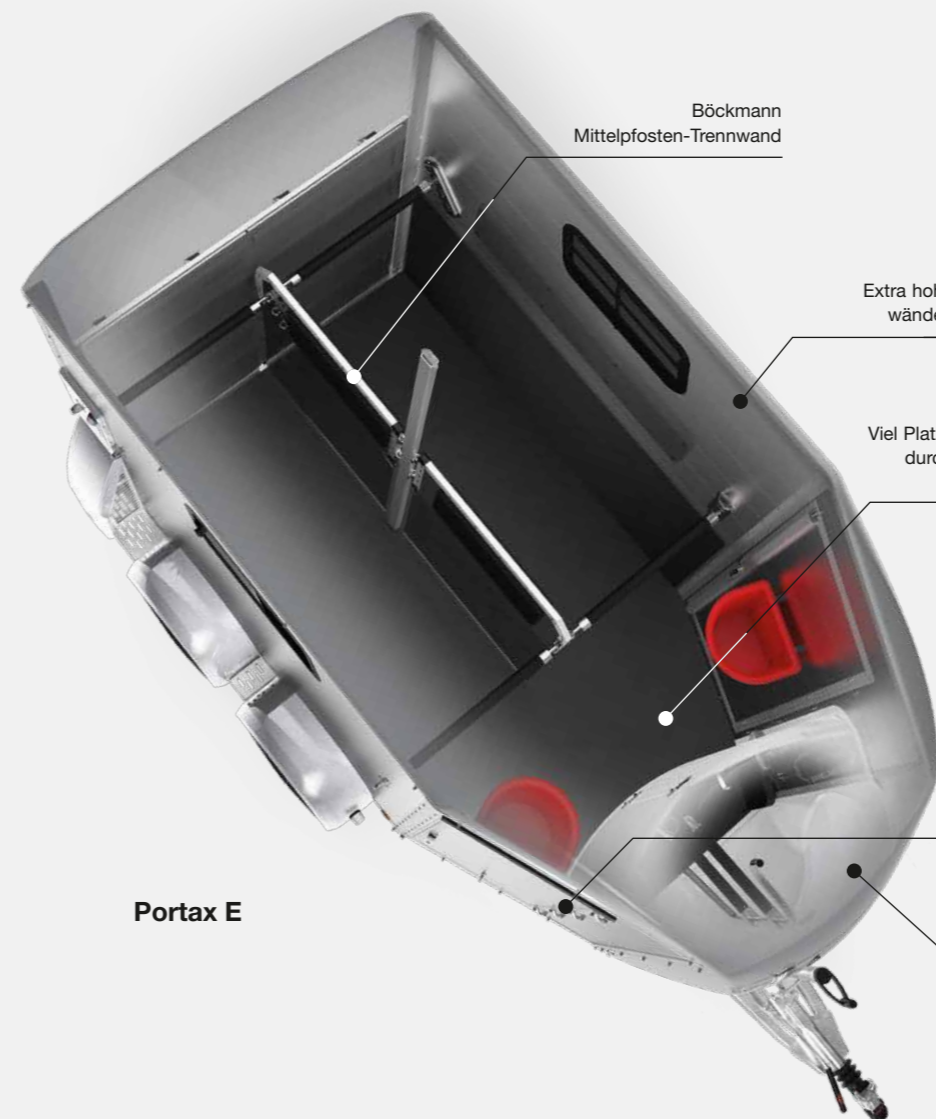

Böckmann Mittelposten-Trennwand

Extra hohe Seitenwände (2,10 m)

Viel Platz vor den Pferden durch das intelligente Raumkonzept

Noch mehr Platz vor den Pferden durch das intelligente Raumkonzept

Je zwei mannshohe Einstiegstüren für optimalen Zugang zum Pferd

Geräumige Sattelkammer mit praktischer Ablagefunktion, von innen bequem zugänglich

Portax L E

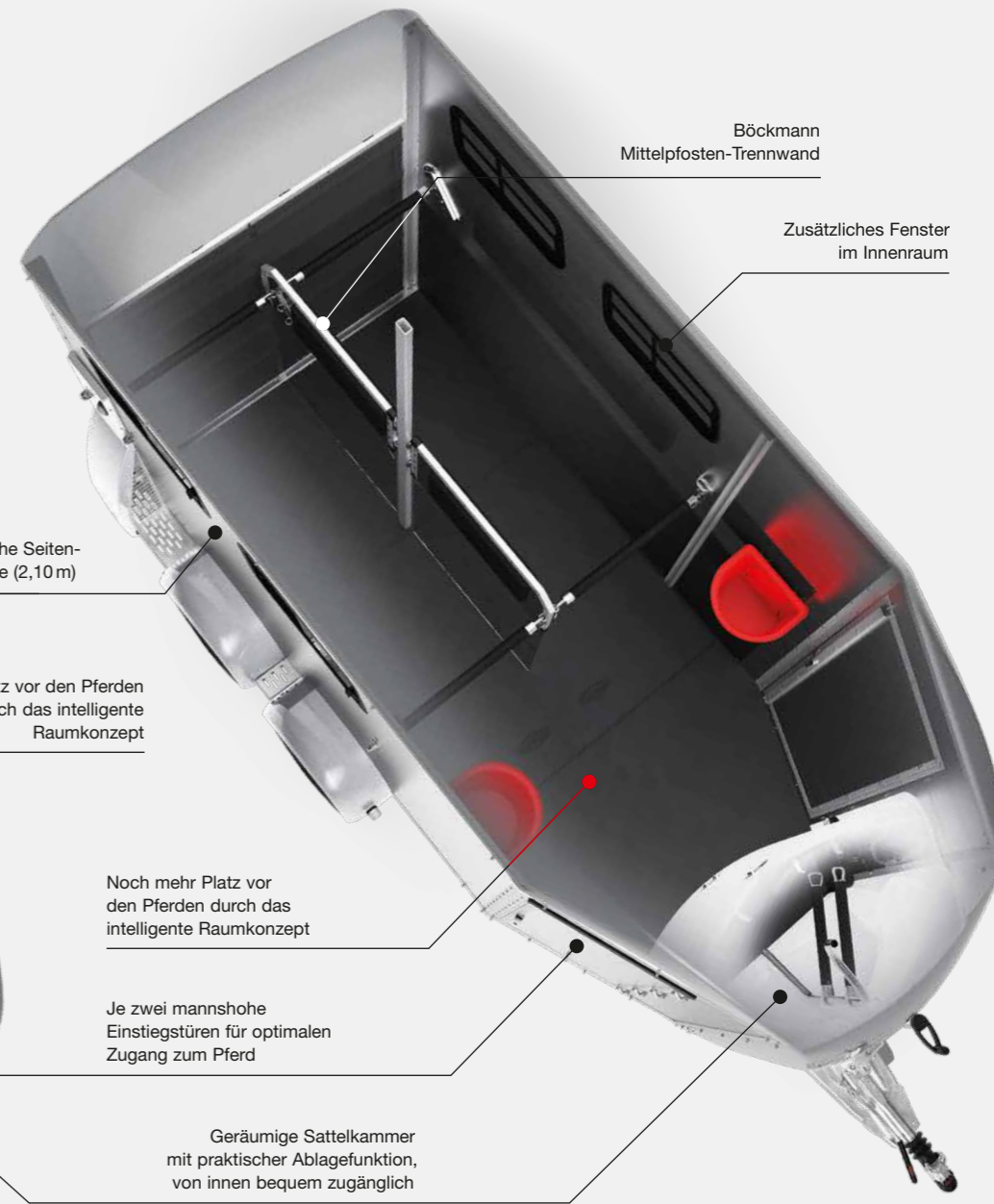

Böckmann Mittelposten-Trennwand

Zusätzliches Fenster im Innenraum

Der Überblick.

Großzügige Dimensionen, extra hohe Seitenwände, viel Kopffreiheit, viel Platz vor den Pferden und einzigartige Mehrwerte in der Praxis.

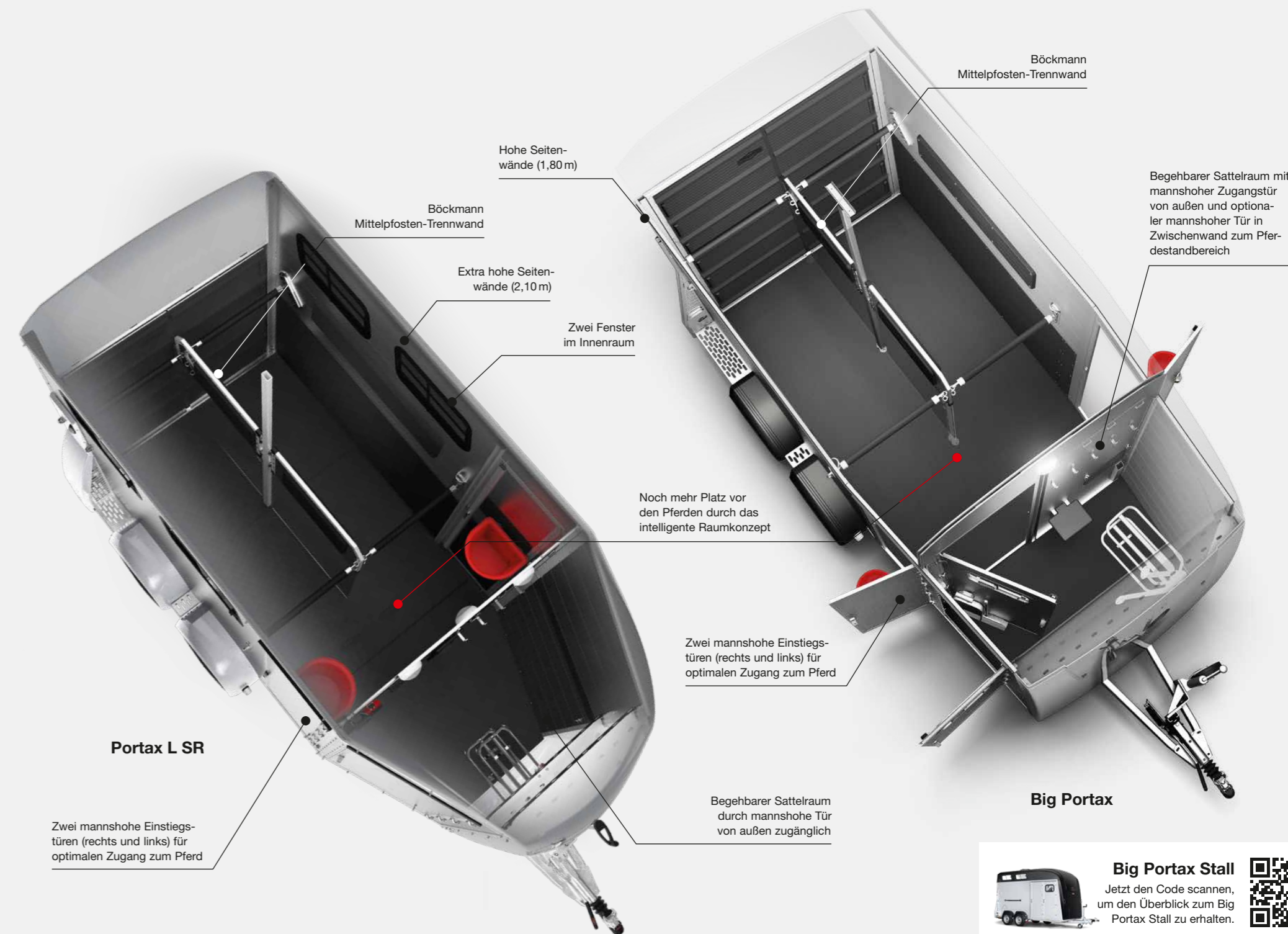
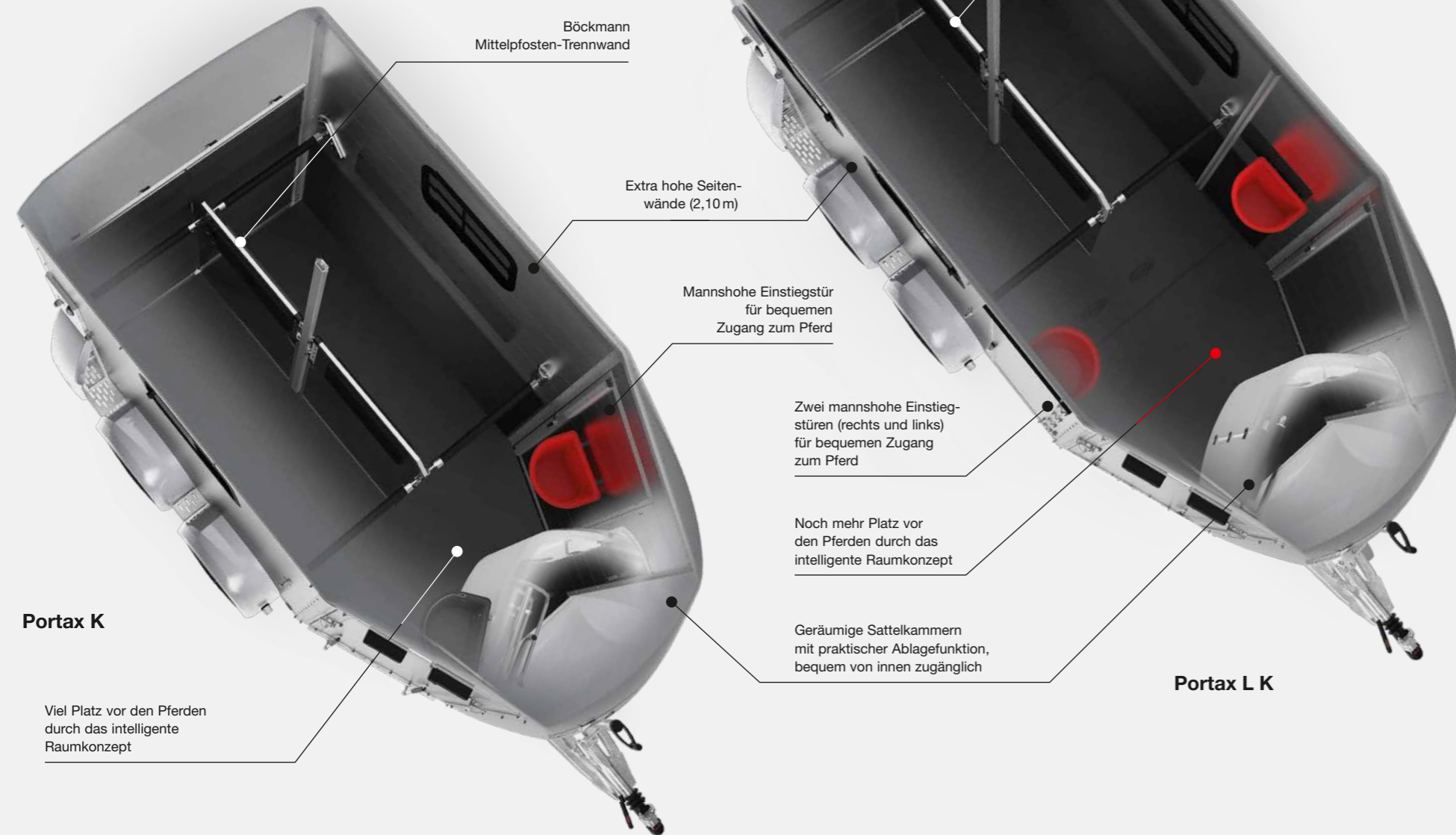

Big Portax Stall

Jetzt den Code scannen, um den Überblick zum Big Portax Stall zu erhalten.



Sattelkammern und -räume. Die Grundausstattung.

Trensenhaken genau dort, wo man sie benötigt. Sattelhalter, die sich leicht bedienen lassen und Stauraum wie Regale, Netze oder Gertenhalter, die einfach praktisch sind. Zudem verfügen alle Modelle über eine umfangreiche Serienausstattung. Diese Highlights finden Sie hier im Überblick.



Praktische Ablage mit optimierter Reinigung

durch einen definierten Wasserablauf. Die spezielle Form mit großen Radien bietet keine Beißkanten fürs Pferd.



Portax L SKA

Optimales Verschließen

durch die 3-Punkt-Türverriegelung und die Gummidichtung.



Portax L SR



Portax L E

Praktische Ablagemöglichkeiten

durch große Regalböden.



Big Portax

Umfangreiche Serienausstattung

Neben der in der Höhe horizontal und vertikal verstell- sowie ausziehbaren Sattelhalter oder Profisattelhalter sind Teleskopbesen, Kunststoffschaufel, Türnetz, Spiegel, Gertenhalter, Futtertröge, große Trensenhaken, Padhalter, LED-Licht und Klapphocker mit Sicherung Teil der Serienausstattung (Anzahl modellabhängig). Klappsitz und Stiefelknecht sind Serie beim Portax L SR und bei den Big Portax Modellen.



Portax L E

Optimale Raumaufteilung

für maximalen Stauraum z. B. durch ausziehbaren Sattelhalter, Regale und Türnetz.



Portax L E

LED-Beleuchtung

bequem zuschaltbar.



Keine scharfen Kanten und Ecken

durch abgerundete Scharniere.

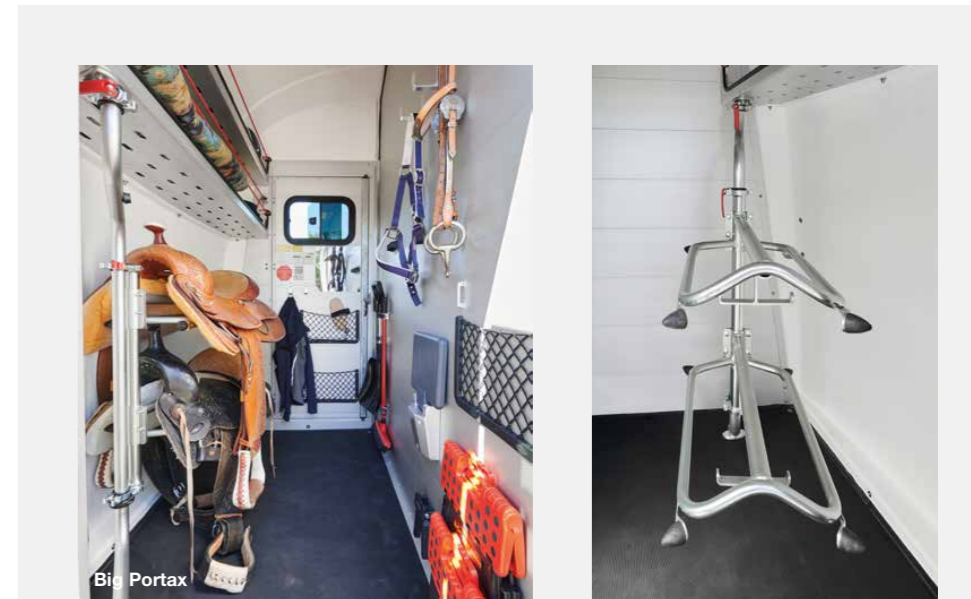

Big Portax

Die Westerausstattung

zeichnet sich durch die Profi-Sattelhalter mit breiter Auflagefläche aus, was sie ideal für den sicheren Transport der größeren Westernsättel macht. Diese sind als Zubehör für den Portax SKA, L SKA und Big Portax erhältlich. Beim Portax K, L K und Portax L SR sind sie bereits Bestandteil der Serienausstattung. Die optimierten Raumkonzepte garantieren zudem ausreichend Platz für das Western-Equipment.



Schutz vor Regen

durch die Regenleiste oberhalb der Sattelkammertür.

**Die Sattelkammer-Konzepte
finden Sie auf den nächsten Seiten.**

Die Sattelkammern. Portax SKA und Portax L SKA.

Die Sattelkammer der neuen SKA Modelle ist bequem von innen und außen erreichbar. Die Tür zum Pferdestandbereich sowie die jetzt noch größere außenliegende Sattelkammertür bieten maximalen Komfort. Der Zugang zu den Pferden erfolgt über die mannshohe Außentür.

Die umfangreiche Grundausstattung und einmaligen Detaillösungen wie ausziehbare Sattelhalter, Ablagefächer, Trensenhaken oder Klapphocker haben wir auf Seite 30 für Sie zusammengefasst.



Portax L SKA



Portax SKA

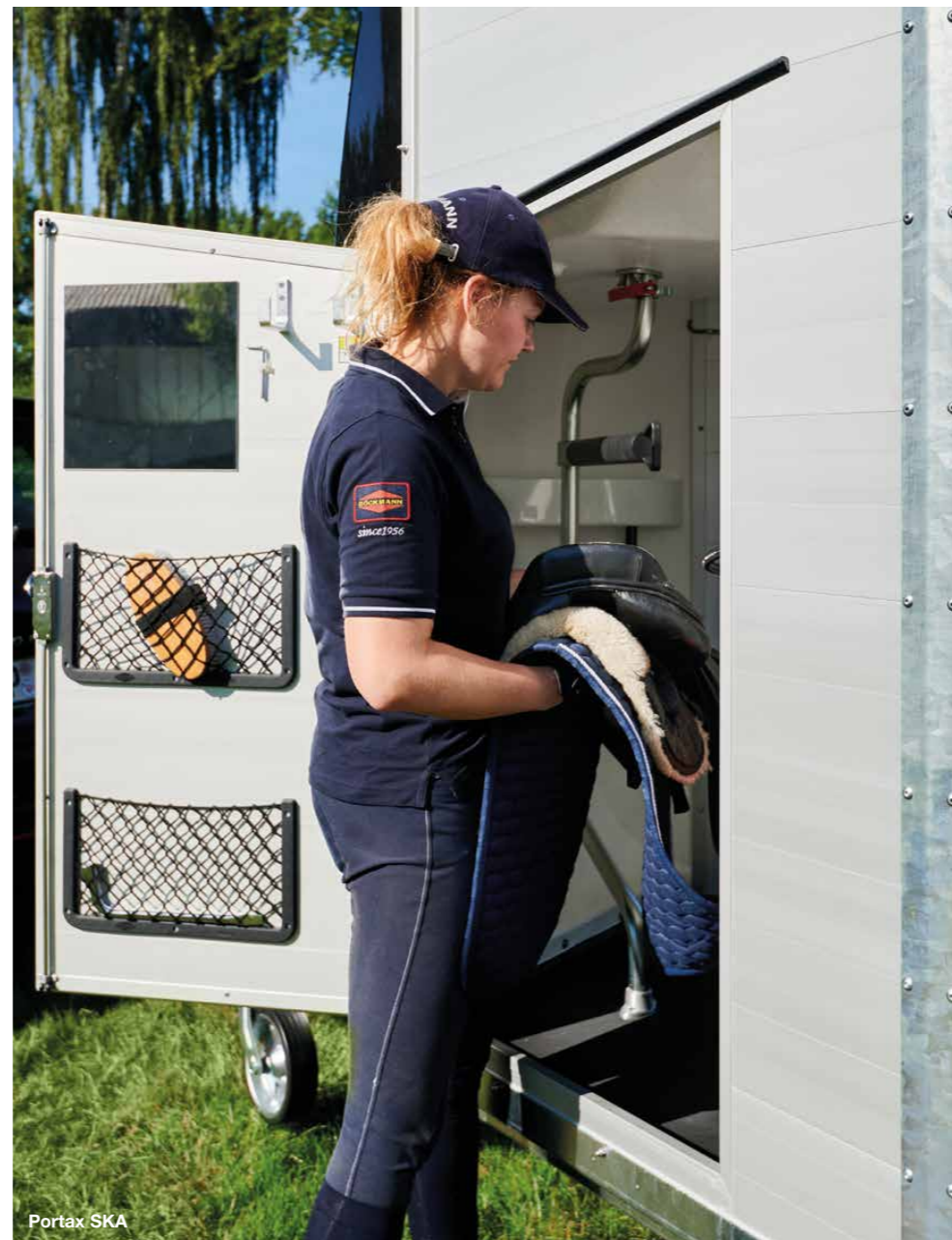

Portax SKA

Die Sattelkammern. Portax E und Portax L E.

Zwei besonders große, innenliegende Sattelkammertüren machen den Unterschied in den neuen Portax E Modellen. Das Raumangebot dieser Sattelkammer ermöglicht zusätzlichen Platz vor den Pferden und einen beidseitigen Zugang zum Pferdestandbereich über zwei mannshohe Zugangstüren. Die Sattelkammer kann bequem aus dem Pferdestandbereich bedient werden oder indirekt von außen, über die beiden Zugangstüren.

Die umfangreiche Grundausstattung und einmaligen Detaillösungen wie ausziehbare Sattelhalter, Ablagefächer, Trensenhaken oder Klapphocker haben wir auf Seite 30 für Sie zusammengefasst.



Portax L E



Portax E



Portax L E

Die Sattelkammern. Portax K und Portax L K.

Das Sattelkammerkonzept der neuen Portax K Modelle ist perfekt auf die Praxis abgestimmt: Die Form gewährleistet viel Bewegungsfreiheit während des Abladens über den Frontausstieg ohne auf Stauraum verzichten zu müssen. Ganz im Gegenteil. Die innenliegende Sattelkammer ist bequem über eine besonders große Tür aus dem Pferdestandbereich erreichbar. Zudem bieten die K Modelle eine mannshohe Zugangstür zum Pferdestandbereich, über die auch indirekt die Sattelkammer komfortabel erreicht werden kann.

Die umfangreiche Grundausstattung und einmaligen Detaillösungen wie ausziehbare Sattelhalter, Ablagefächer, Trensenhaken oder Klapphocker haben wir auf Seite 30 für Sie zusammengefasst.



Portax K



Portax L K



Portax L K

Der Sattelraum. Portax L SR.

Das neue Portax L SR Modell bietet ein einmaliges Platzangebot: Einen begehbaren Stauraum. Mit den zahlreichen Detaillösungen bleiben in puncto bequeme Bedienung und Stauraum keine Wünsche offen. Der Zugang erfolgt über die mannshohe Außentür. Der Pferdestandbereich ist beidseitig ebenfalls über zwei mannshohe Zugangstüren erreichbar. Eine Verbindungstür kann über das Zubehör ausgewählt werden.

Die umfangreiche Grundausstattung und einmaligen Detaillösungen wie ausziehbare Sattelhalter, Ablagefächer, Trensenhaken oder Klapphocker haben wir auf Seite 30 für Sie zusammengefasst.



Portax L SR



Portax L SR



Portax L SR

Der Sattelraum. Big Portax.

Der größte seiner Klasse: Der mannshohe und begehbare Sattelraum im Big Portax Pferdeanhänger. Dieser Sattelraum macht sich die großzügigen Dimensionen des Big Portax zu eigen und bietet ein unvergleichliches Platzangebot mit zahlreichen Detaillösungen bis hin zum Klappsitz mit Stiefelknecht. Die mannshohe Zugangstür mit integriertem Fenster macht die Anwendung zur wahren Freude, eine zweite Zugangstür ist optional im Zubehör erhältlich.

Die umfangreiche Grundausstattung und einmaligen Detaillösungen wie ausziehbare Sattelhalter, Ablagefächer, Trensenhaken oder Klapphocker haben wir auf Seite 30 für Sie zusammengefasst.



Big Portax



Big Portax



Big Portax

Der Sattelraum. Big Portax Stall.

Zusätzlich zu den großzügigen Dimensionen und der Ausstattung des Big Portax bietet der Big Portax Stall mit den mannshohen Flügeltüren in der Zwischenwand einen einmaligen Mehrwert in der Anwendung. Dies erlaubt einen komfortablen Zugang zum Pferdestandbereich und perfektes Handling. Zudem kann der Einstieg in den Sattelraum bequem über eine besonders hohe Außentür erfolgen.

Die umfangreiche Grundausstattung und einmaligen Detaillösungen wie ausziehbare Sattelhalter, Ablagefächer, Trensenhaken oder Klapphocker haben wir auf Seite 30 für Sie zusammengefasst.

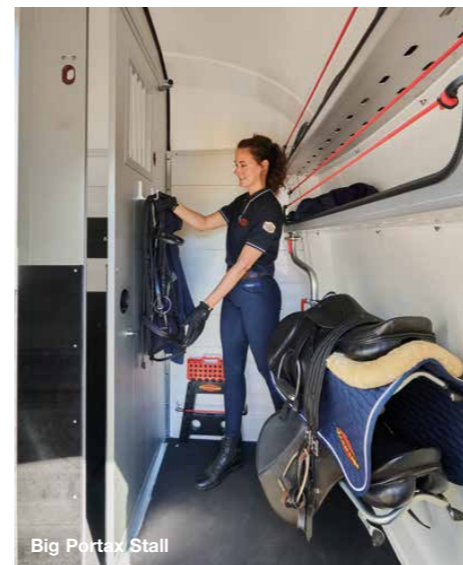

Big Portax Stall



Big Portax Stall



Big Portax Stall

Der Portax Lichtbogen. Die helle Freude.

Die seitlichen Schiebefenster erlauben viel indirektes Licht und sorgen so für einen hellen Innenraum.

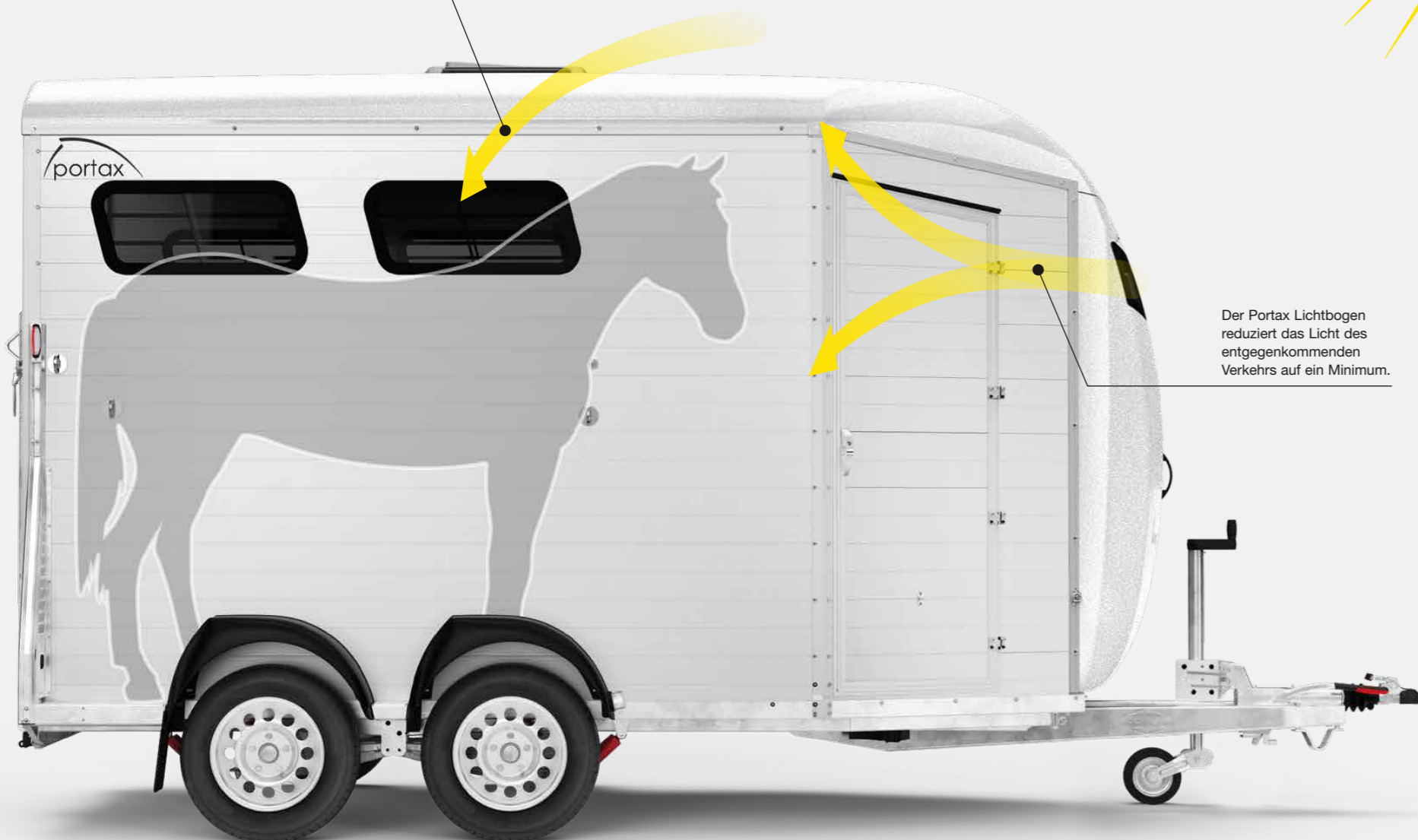

Der Portax Lichtbogen reduziert das Licht des entgegenkommenden Verkehrs auf ein Minimum.



Portax Lichtbogen



Besonders beruhigende Atmosphäre

durch den neuen Portax Lichtbogen. Dieser reduziert das direkte Blendlicht auf ein Minimum, wodurch Störfaktoren für das Pferd deutlich verringert werden.

Direktblendung



Gegenlicht

Sichtfeld

Blendlicht

Herkömmliche Panoramafenster



Gegenlicht

Blendlicht

Sichtfeld

Große Panoramafenster

bieten viel Angriffsfläche für Blendlicht. Oft ist das Pferd Lichtquellen wie Fernlicht, Blaulicht und Sonneneinstrahlung direkt ausgesetzt.



Optimale Transportbedingungen: hell, stressfrei und geschützt

Die seitlichen Schiebefenster und der spezielle Portax Lichtbogen schaffen eine große Fensterfläche und sorgen dadurch für optimale und stressfreie Transportbedingungen für Ihre Pferde: ein besonders heller und einladender Innenraum, Schutz vor blendendem Gegenverkehr, keine direkte Sonneneinstrahlung, hervorragende Belüftung und Gitter für zusätzliche Sicherheit.

Gut für Ihr Pferd.

Die Verladehöhe, der helle Innenraum mit viel Kopffreiheit, das Multi Safe System (MSS) oder der absolute Verzicht auf scharfe Ecken und Kanten: Die Sicherheit des Pferdes steht bei uns an erster Stelle. Diese Detaillösungen – serienmäßig bei allen Böckmann Pferdeanhängern der neuen Portax Familie – wurden aus der 65-jährigen Erfahrung mit den eigenen Pferden entwickelt und konsequent auf das Wohlbefinden und den Komfort der Pferde abgestimmt.

Weitere Details zum **Böckmann Sicherheitskonzept** und zu den Mehrwerten auf www.boeckmann.com



Großer und einladender Durchgang

durch schmale Haubenkanten, innenliegendem Planenlift und die hellen, weißen Innenwände. Bei Nacht sorgt die Innenbeleuchtung für ausreichend Licht im Innenraum.



Niedrige Verladehöhe

durch das tiefergelegte World-Class-Fahrwerk (WCF) mit feuerverzinkter Einzerradaufhängung, Schraubenfederung und Radstoßdämpfern.



Optimaler Halt und minimierte Rutschgefahr

durch Spezial-Quertritleisten, Seitenstops auf dem Hinterklappenbelag und das geschlossene, schmale Hinterklappenscharnier.

Bequeme Breitstellung

durch die Befestigung des PVC-Behangs erst ab 600mm über dem Boden – für eine angenehme Fahrt (Böckmann Trennwand ist Zubehör).



Böckmann Trennwand



Böckmann Mittelposten-Trennwand

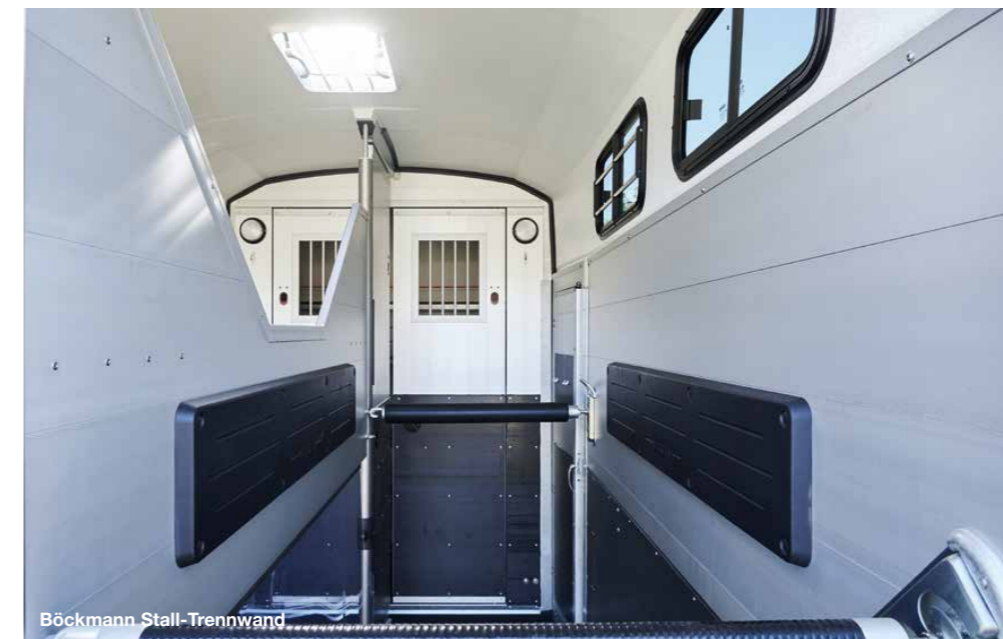

Böckmann Stall-Trennwand

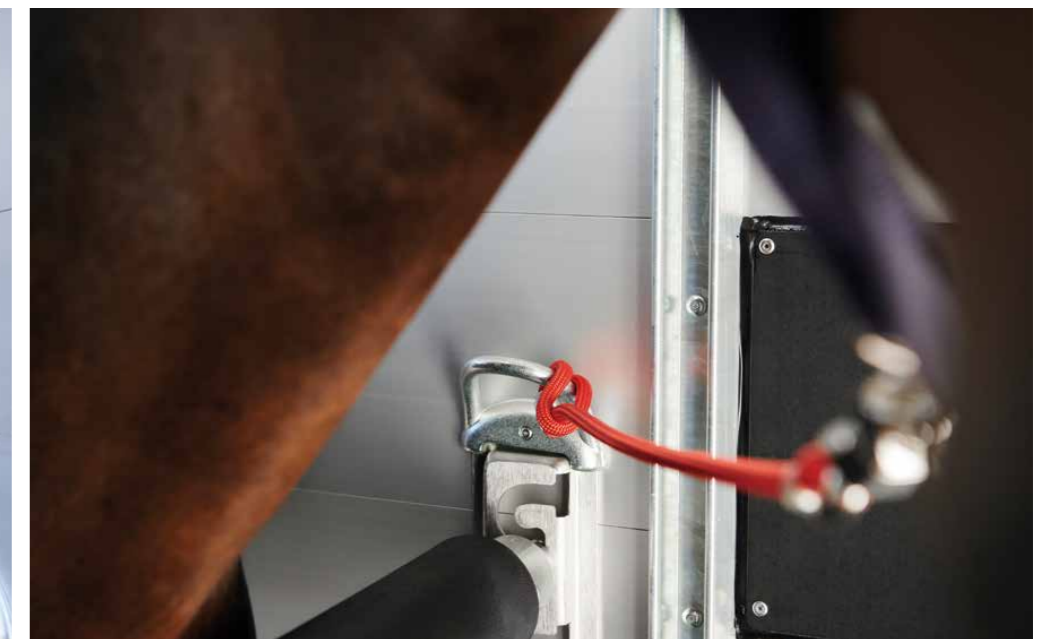

Sicherer Transport

durch die bewährten Böckmann Trennwand-Systeme und das bis zu 10cm höhenverstellbare Sicherheitsboxenstangensystem (MSS) mit Anbindungen. Weiteren Schutz bieten die Boxenstangen-Zusatzpolsterung sowie die Polsterung und der Trittschutz an den Seitenwänden und an der Sattelkammer vor den Pferden (letzteres ist als Zubehör für den Portax SKA und L SKA erhältlich). Siehe auch Seite 54.



Kein Durchrutschen des Pferdehufs

durch geschlossene, spezialgelochte Heckstreben.

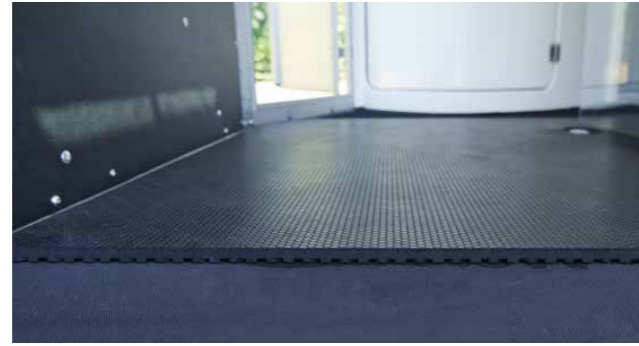

Sicherer Stand

durch den Gummiboden mit rutschfester Textilstruktur. Verschleißmatte bei Portax L und Big Portax Modellen Serienausstattung.

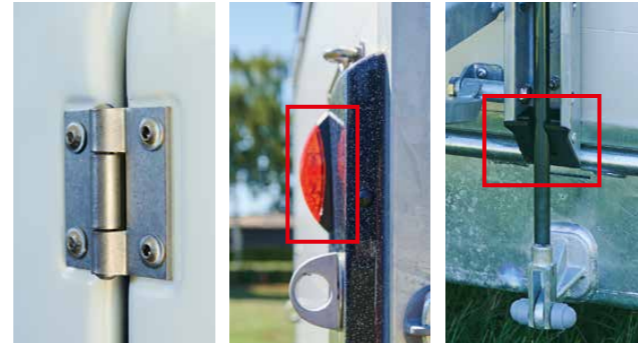

Keine scharfen Kanten und Ecken

durch abgerundete Scharniere und Kunststoffabdeckungen an den Stahlprofilstreben und an den Enden der Heckstreben.



Sicherheit

durch stabile, um 180° umlegbare Winkelhebelverschlüsse, die dadurch das Verletzungsrisiko für Ihr Pferd verringern.



Planenlift

mit automatischer Aufrollfunktion [1] und integriertem Netz (nicht bei den Big Portax Modellen) [2].



Gute Belüftung, Helligkeit und Sonnenschutz

durch mehrere horizontal zu öffnende Seitenfenster mit Sicherheitsgitter und Sonnenschutz [1], sowie den neuen Portax Lichtbogen (nicht bei den Big Portax Modellen) [2] vorne.



Viel Kopffreiheit, Platz und heller Innenraum

durch die großzügigen Raumkonzepte der Portax Familie. Die seitlichen Schiebefenster mit integriertem Gitter, große Radien ohne Ecken und Kanten und flache Scharniere bieten zusätzlichen Schutz.



Beruhigende Atmosphäre

durch blaues LED-Transportlicht – komfortabel von blau auf weiß schaltbar.

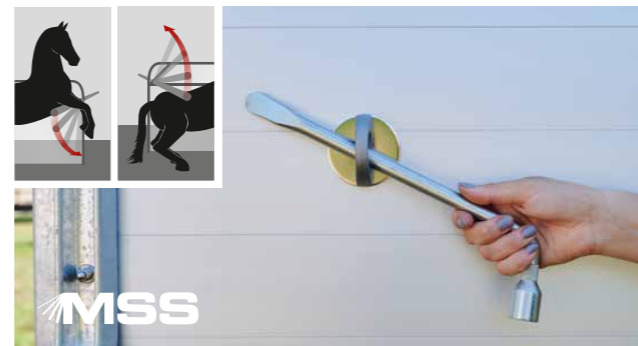

Schnelle Sicherheit im Notfall

durch das bewährte Multi Safe Sicherheitsboxenstangen-Panik-System (MSS). Auslösbar vorne und hinten. Der Radschlüssel ist ein Teil der Serienausstattung.



Kein Verfangen des Stricks

durch anliegende Türgriffe.



Viel Platz für den Schweif

durch den großen Abstand zwischen der Boxenstange und der Hinterklappe.



Gut erreichbares Futter

durch 2 Sicherheits-Futtertröge mit Halter.



Leicht erreichbares Heu

durch optimal platzierte Haken für ein Heunetz.

Gut für Sie.

Neben den Bedürfnissen der Pferde sind unsere Pferdeanhänger auf die Ansprüche der Reiter zugeschnitten. Innovationen wie die Fahrwerke, die Kupplung oder das Automatik-Stützrad bewähren sich im täglichen Einsatz. Durch Details wie dem Gertenhalter, der Aufstiegshilfe oder dem extra breiten Trensenhaken an der richtigen Stelle wird erkennbar, dass in der Entwicklung vor allem eins gilt: aus der Praxis für die Praxis.

Weitere Details zu den Mehrwerten auf www.boeckmann.com



Optimales Verschießen

durch die 3-Punkt-Türverriegelung und die Gummidichtung.

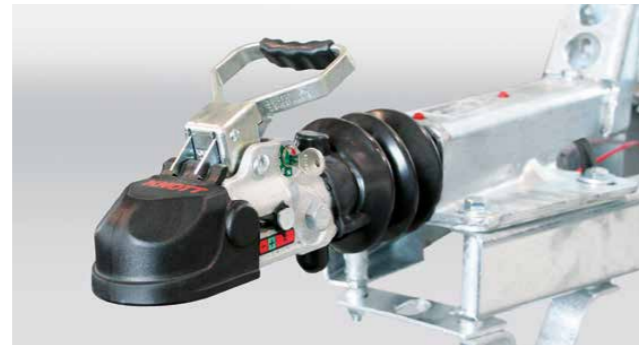

Sicheres An- und Abkuppeln

durch die abschließbare Gusskupplung mit gummiertem, komfortablem Herzgriff und Soft-Top (Anfahrerschutz).



Bequemes Rangieren

durch das automatische Stützrad, extra lang mit handlicher Kurbel und optimal platziertem Rangiergriff, auch bei kaltem Wetter perfekt zu bedienen.



Anfahr- und Diebstahlschutz

durch die abschließbare Gusskupplung mit Soft-Top Anfahrerschutz und den gummierten, komfortablen Herzgriff.



Ungehindertes Kofferraumzugang

durch den gummierten, komfortablen Herzgriff der Kupplung und den flachen Bremshebel – auch im angehängten Zustand.



Komfortable Bedienung

durch den gut erreichbaren und separaten Lichtschalter für die Innenbeleuchtung an der rechten Einstiegstür.



Viel Platz beim Be- und Entladen

durch einen großen Einstieg und großen Abstand zwischen Boxenstange und Sattelkammer im vorderen Anhängerbereich.



Schneller Zugang zum Pferderaum

durch eine große Einstiegstür und viel Platz im Innenraum.



Ein Schlüssel für alle Schlösser

durch einen Universalschlüssel in dreifacher Ausführung für Sattelkammer, Einstiegstür und Gusskupplung.

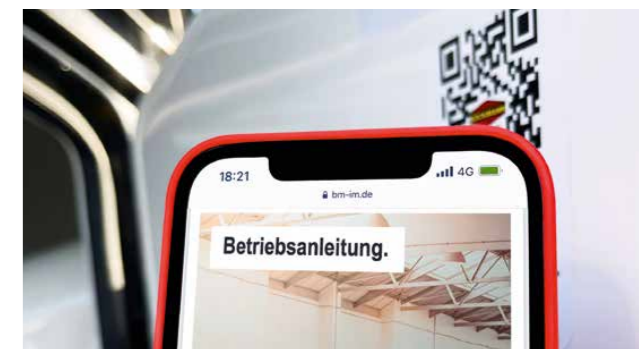

Schneller Zugriff auf die Betriebsanleitung

durch den QR Code direkt am Fahrzeug.



Gute Sicht während der Fahrt

durch geschlossene, spezialgelochte Heckstreben.



Schutz vor Regen

durch die Regenleisten oberhalb der Türen und im Heckbereich.



Mehr Fahrsicherheit

durch die großdimensionierte Qualitätsbereifung (Aluminiumfelgen sind Zubehör).



Praktischer Schutz vor Beschädigungen

durch Türfeststeller an den Türen.



Kotflügel als Ablagefläche

durch die breite und oben gerade Form der schlagfesten Kunststoff- oder Polyesterkotflügel (Zubehör).



Fahrkomfort

durch das World-Class-Fahrwerk nach Automobilstandard mit Radstoßdämpfern und 100km/h-Voraussetzung (gilt nur für Deutschland).



Perfekt für die Praxis

durch ausreichend Platz und viele Detaillösungen wie die von innen zugänglichen Sattelkammern und die schwenkbare Mittelposten-Trennwand.



Anbindemöglichkeiten

durch viele Vorrichtungen am und im Anhänger.



Einfache Bedienung

durch praktische Aufrollfunktion des Planenlifts. Hebevorrichtung für leichtes Öffnen der Hinterklappe, zusätzlich mit 2-stufigem, stabilem Auftritt.



Leichtzügigkeit

durch den aerodynamischen Aufbau und niedrigen Schwerpunkt – dadurch auch spritsparend.

Gut für die Wertstabilität.

Original Böckmann Qualität bis ins Detail – das heißt für Sie: Langlebigkeit und ein hoher Wiederverkaufswert. Erreicht wird das durch eine absolut solide Verarbeitung und den Einsatz hochwertiger Materialien. Überzeugen Sie sich von der Stabilität und Sicherheit unserer Pferdeanhänger.

Weitere Details zu den Mehrwerten auf www.boeckmann.com

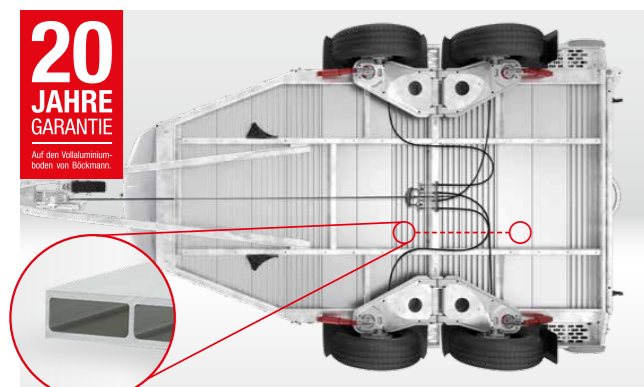

Robust, unverrottbar und gemacht für hohe Belastung

durch den massiven Qualitäts-Vollaluminiumboden mit geschlossenem Profil zur Verstärkung im Pferdestandbereich sowie der Längsträgerkonstruktion und dem geschweißten, feuerverzinkten Stahlrahmen.



Stabiler Rahmen

durch einen durchgehenden Z-Profilrahmen aus feuerverzinktem Spezialstahl – fest mit dem Aufbau verschraubt.



Widerstandsfähig

durch den vollflächig verklebten und versiegelten Gummiboden (8 mm).

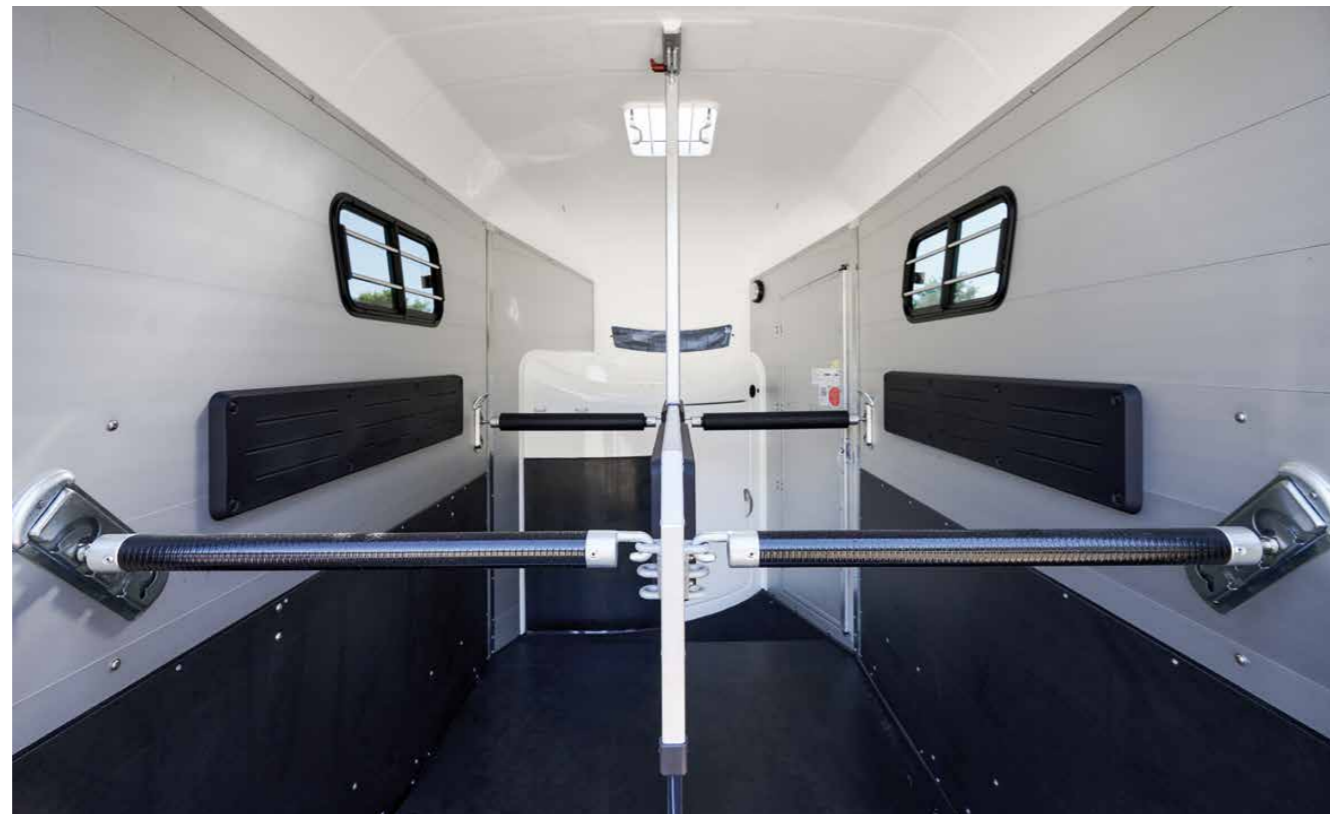

Trittschutz

durch einen besonders schlagfesten Kunststoff an den Seitenwänden und vor dem Pferd (Letzteres als Zubehör für den Portax SKA und Portax L SKA erhältlich).



Stabile Trennwand-Konstruktion und hochwertige Materialien

durch den massiven, geschweißten Stahlrahmen oder die Mittelpfosten-Trennwand aus eloxiertem Aluminium.



Stabile Hinterklappe

durch 4 feuerverzinkte Stahlprofil-Streben mit eingelassener Hebevorrichtung; zusätzlich mit 2-stufigem, stabilem Auftritt.



Eloxiertes Aluminium-Doppelstegprofil

für eine lange Haltbarkeit.



Ausreichend Nutzlast

durch serienmäßig 2700 kg bei den Portax L und Big Portax Modellen. 2400 kg beim Portax SKA, Portax E und Portax K.

Klasse Design.

Individualität in ihrer schönsten Form: Alle Portax Modelle können ganz nach Ihrem Geschmack gestaltet werden. Viele Farbkombinationen sind möglich – von der Haube zum Bug, über die Polyester-Kotflügel bis hin zu den Polyester-Seitenstrebenabdeckungen. Auch individuelle und fotorealistische Beschriftungen nach Ihren Vorgaben realisieren wir gerne für Sie. Fragen Sie einfach den Böckmann Fachhändler in Ihrer Nähe.



Der Portax LK mit Polyesterhaube und -bug in Gelbgrün³.



Der Portax SKA mit Polyesterhaube und -bug in Dunkelblau-Metallic².



Weiß²



Silber-Metallic¹



Anthrazit-Metallic²



Schiefergrau³



Silbergrau³



Dunkelblau-Metallic²



Rot-Metallic²



Grün-Metallic²



Dunkelbraun-Metallic²



Royalblau³



Feuerrot³



Magenta³



Gelb³



Gelbgrün³



Tieforange³

¹ Serie ² ohne Aufpreis ³ mit Aufpreis

Erfahrungsgemäß können Druckfarben den Farbton von Lackierungen nicht original wiedergeben. Wir empfehlen Ihnen deshalb, sich die Farbmuster bei Ihrem Böckmann Partner zeigen zu lassen. Individuelle Farbkombinationen, Sonderlackierungen sowie Beschriftungen nach Ihren Vorlagen sind möglich. Ihr Böckmann Fachhändler berät Sie gerne.

Schöne Aussichten.

Inszenieren Sie „Ihren Böckmann“ ganz nach Ihrer persönlichen Vorliebe. Großes oder kleines Dekor, bunt oder einfarbig: Sie haben die Wahl. Die Dekore sind exklusiv von Jan Künster für Böckmann gestaltet. Auf Wunsch fertigen wir gerne auch Sonderdekore und Sondergrößen nach Ihren Vorlagen an. Ihr Böckmann Partner berät Sie gerne.



Kleines Dekor
Platzierungsbeispiel des kleinen Dekors am Motiv „Turnier bunt“.



Großes Dekor
Platzierungsbeispiel des großen Dekors am Motiv „Turnier Graustufen“.

Standardmäßig können Sie Ihr Dekor in anthrazit erhalten. Weitere Dekorfarben auf Anfrage.



Starker Trab bunt

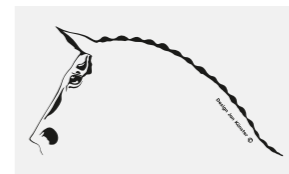

Pferdekopf

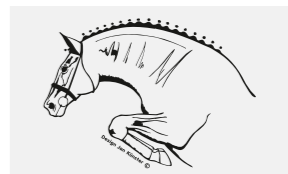

Springer

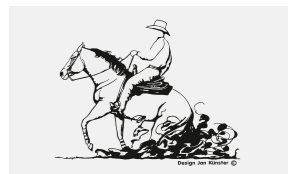

Western

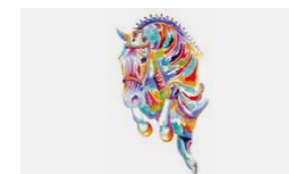

Springer bunt



Gangpferd

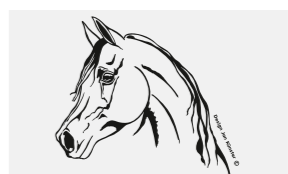

Araber



Fahrsport



Piaffe bunt

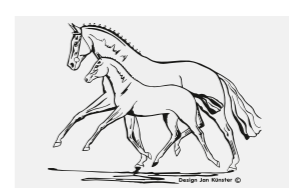

Stute mit Fohlen

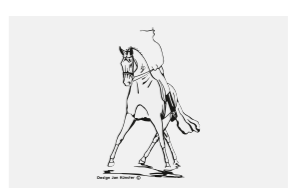

Dressur



Friese

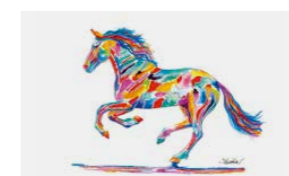

Galopp bunt

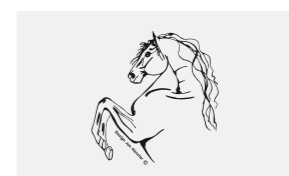

Andalusier



Military



Artline



Turnier bunt



Turnier

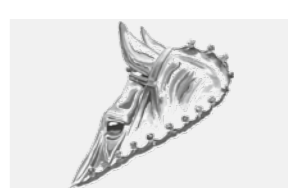

Turnier Graustufen

Das Zubehör.

Die Serienausstattung der Portax Familie ist umfangreich. Die Modelle überzeugen mit zahlreichen Details und Innovationen, von denen Pferd und Reiter profitieren. Durch das Original Böckmann Zubehör ist noch mehr möglich: Passen Sie Ihren Portax an Ihre Bedürfnisse und die Ihrer Pferde an.



Heckklappe Alu

statt Planenlift für Portax und Portax L Modelle möglich.



Sicher unterwegs

durch ein klappbares Fohlgitter.



Praktische Ablagemöglichkeit

durch einen Ablagebügel für Sattel und Schabracke (seitlich am Anhänger).



Bequemer Aufstieg

durch die Aufstiegshilfe, einfach ausklappbar an der Hinterklappe montiert; u.a. wird dadurch auch der Rücken des Pferdes geschont.



Profi-Sattelhalter

mit breiter Auflagefläche für den Portax SKA und L SKA. Ideal auch für Westernsättel geeignet (bereits Serie beim Portax K und LK, Portax L SR und Big Portax).



Mehrfach abgesichert

durch die Antischlingerkupplung [1] (bis 2,7t Gesamtgewicht, nicht abschließbar), der wetterfesten Schutzhaube [2] und dem Reserverad mit Reserveradhalter und einem Reserveradüberzug [3].



Mehr Licht im Heck

durch eine zusätzliche Innenleuchte beim Portax SKA, Portax E und Portax K (Zwei Innenleuchten Serie bei den Portax L und Big Portax Modellen).



Alles im Blick

durch die Videoüberwachung des Pferderaumes sowie eine zusätzliche Rückfahrkamera.



Optisches Highlight

durch die Polyester-Seitenstrebenabdeckung und die Polyester-Einzelradkotflügel z. B. in der Farbe der Polyester-Haube sowie die Böckmann Premium Aluminiumfelgen.

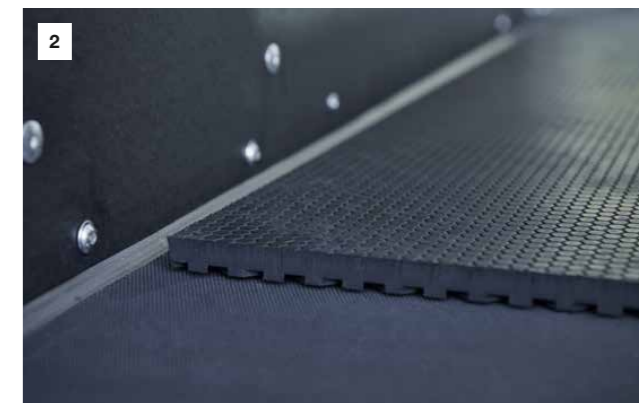

Langlebigkeit

durch den Trittschutz vor den Pferden [1] (für Portax SKA und Portax L SKA) und die Verschleißmatte im Bereich der Vorderbeine [2] Serie bei den Portax L und Big Portax Modellen).



Sicherer Transport

durch die Aluminium-Kopftrennwand, z. B. beim Transport von zwei Hengsten.



Ausreichend Nutzlast

durch Auflastung auf 2700 kg Gesamtgewicht für den Portax SKA, Portax E und Portax K (bereits Serie bei den Portax L und Big Portax Modellen) möglich.

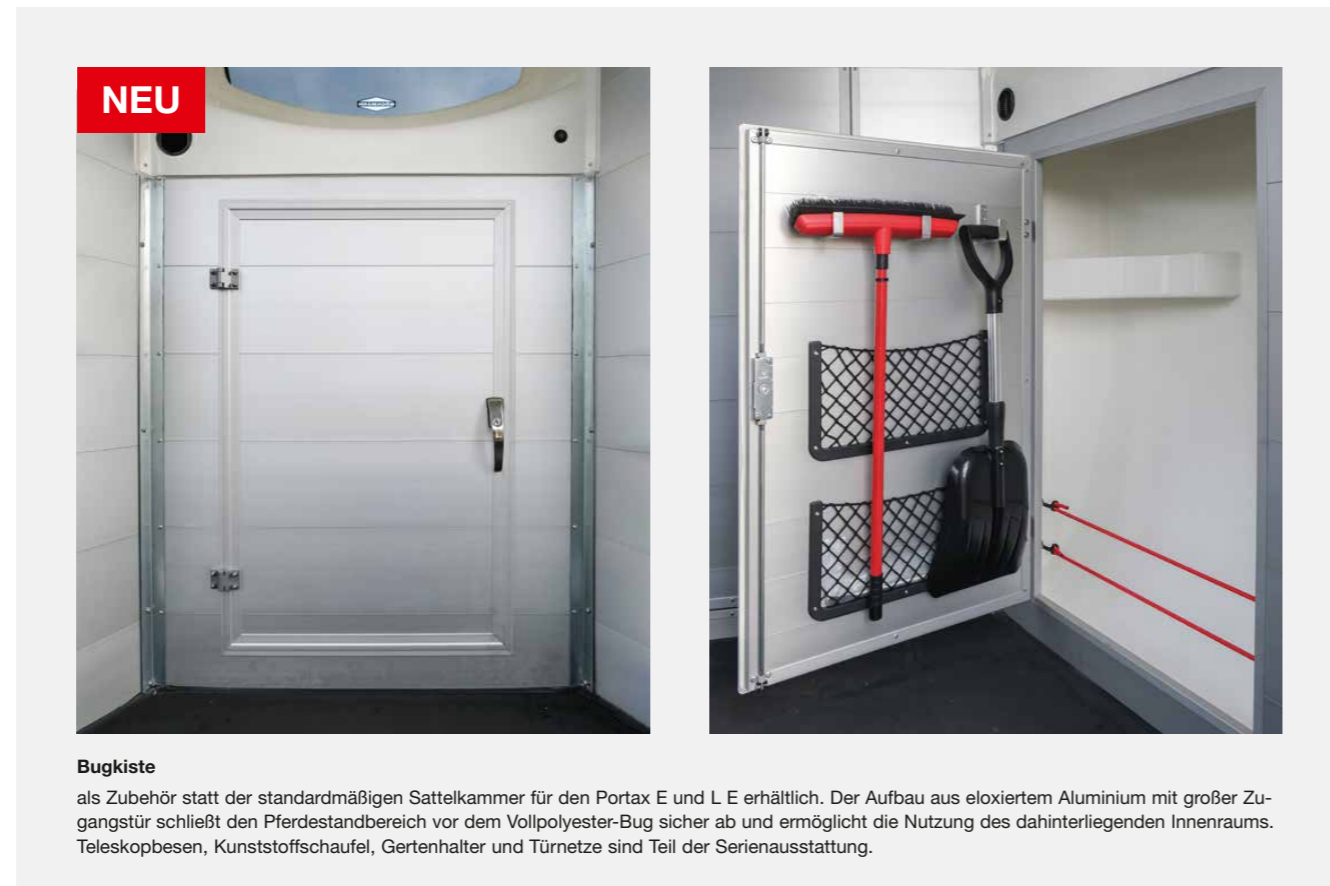

Bugkiste

als Zubehör statt der standardmäßigen Sattelkammer für den Portax E und L E erhältlich. Der Aufbau aus eloxiertem Aluminium mit großer Zugangstür schließt den Pferdestandbereich vor dem Vollpolyester-Bug sicher ab und ermöglicht die Nutzung des dahinterliegenden Innenraums. Teleskopbesen, Kunststoffschaufel, Gertenhalter und Türnetze sind Teil der Serienausstattung.

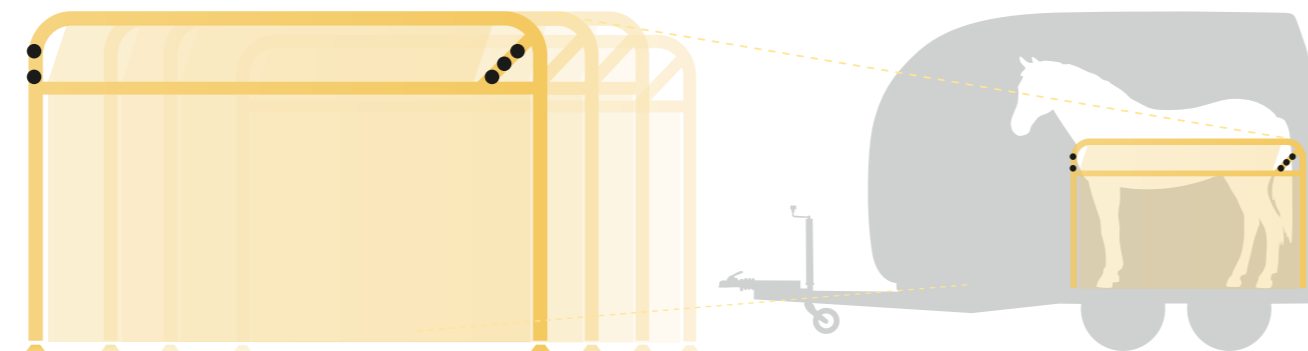

Komfortabler Transport für jede Pferdegröße

durch die verschiedenen Trennwandkonzepte. Serienmäßig verfügen alle Portax Modelle über die Böckmann Mittelpfosten-Trennwand, der Big Portax Stall über die Böckmann Stall-Trennwand. Auf Wunsch können Sie Ihren Pferdeanhänger auch mit der Böckmann Trennwand 165 für Großpferde (1,65m Stockmaß) ohne Aufpreis im Zubehör ausrüsten (nicht möglich beim Big Portax Stall) oder alternative Trennwandhöhen anfragen.



Entdecken Sie das gesamte Zubehör und konfigurieren Sie Ihren Portax online:

Jetzt den Code scannen!



Service erster Klasse.

Als Kunde von Böckmann genießen Sie eine persönliche Betreuung mit vielen Service-Angeboten direkt vor Ort. Unser dichtes Netz an kompetenten und geschulten Böckmann Partnern ist weltweit für Sie da. Hier erhalten Sie die ausgezeichnete Anhängerberatung und die erstklassigen Service-Leistungen, die Sie brauchen. Weitere Informationen, Hinweise und Tipps haben wir in unserem Online-Serviceportal für Sie zusammengestellt:



Originalteil-Bestellung

Garantierte Passgenauigkeit, Zuverlässigkeit, Langlebigkeit im täglichen Einsatz und ein höherer Wiederverkaufswert. Gerne können Sie die Böckmann Originalteile über Ihren Fachhändler in Ihrer Region beziehen.

boeckmann.com/de/ersatzteile



Reparatur-Service

Geschulte Mitarbeiter erledigen im Fall der Fälle alle Reparaturen und den Einbau von Originalteilen. Auf Wunsch zusammen mit der nächsten Hauptuntersuchung.

boeckmann.com/de/service



Böckmann Magazin

Wichtige Infos, Messetermine und hilfreiche Tipps rund um Anhänger gibt es in unserem Böckmann Magazin. Lesen Sie mal rein:

www.boeckmann.com/de/magazin



Böckmann FAQs

Häufig gestellte Fragen rund um das Thema Transport, Trucks und Anhänger. Wir unterstützen mit Antworten, damit Sie für Ihre Transportaufgabe perfekt vorbereitet sind.

www.boeckmann.com/de/service/faqs

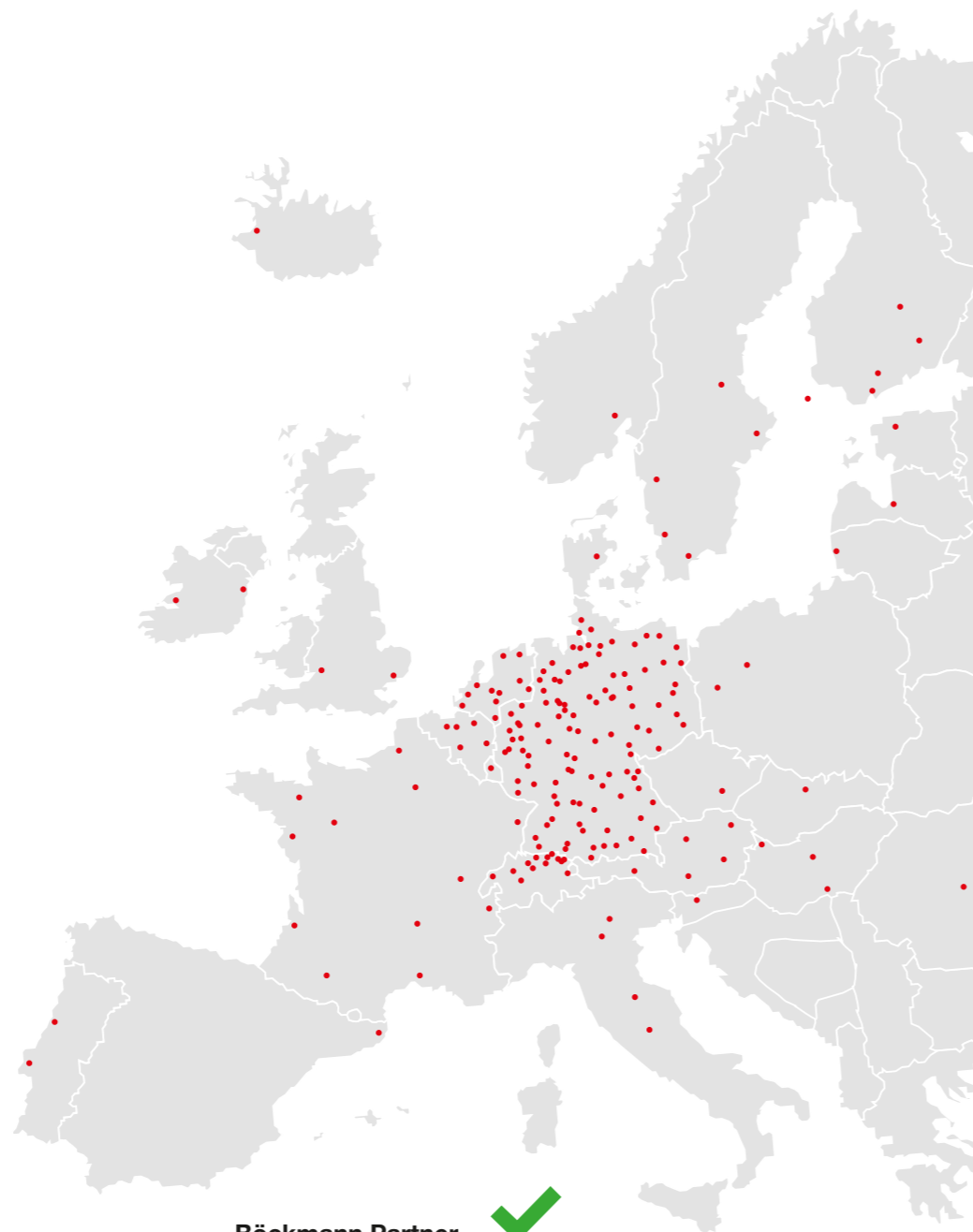

Böckmann Partner

Finden Sie auf Anheb Ihren persönlichen Böckmann Fachhändler im In- und Ausland. Nutzen Sie dafür unsere Fachhändlersuche auf:

www.boeckmann.com/de/fachhaendlersuche

Böckmann Finanzierungsmöglichkeiten.

Möchten Sie einen neuen Portax finanzieren oder leasen? Kontaktieren Sie dafür einfach Ihren Fachhändler vor Ort und fragen nach den verschiedenen Möglichkeiten. Ihr Böckmann Fachhändler hilft Ihnen gerne weiter.

Fragen Sie Ihren
Fachhändler vor Ort!



Abgebildete Anhänger beinhalten teilweise Sonderzubehör.

Böckmann bewegt. Erstklassig und gemeinsam.

Seit 1956 steht die Marke Böckmann für Fortschritt, Qualität und Verlässlichkeit. Unsere Service- und Produktangebote sollen Menschen immer wieder aufs Neue begeistern und echte Mehrwerte liefern. „Nur wer mit dem Herzen bei der Sache ist, hat langfristig Erfolg“ war der Leitzsatz unserer Gründer. Und dieser wird auch heute noch gelebt – jeden Tag. Willkommen in der Welt von Böckmann.



Böckmann Anhänger

Eine Erfolgsgeschichte seit 1956: Durch die Verwendung der Anhänger für die eigenen Pferde wurden die Produkte mit jedem Jahr immer weiter verbessert. Auf diese Weise wurden wir zum internationalen Marktführer für Pferdeanhänger.



Böckmann Pferde

Alles fürs Pferd. Alles aus einer Hand. Alles in Hamstrup! Von der artgerechten Unterbringung mit individueller Versorgung über die Abfohlung bis hin zur erfolgreichen Ausbildung in Dressur und Springen durch Gilbert Böckmann und sein Team.



Böckmann Transporter

Dank der Erfahrungen aus über 65 Jahren Pferdesport entwickeln wir Horse Trucks, die keine Wünsche offen lassen. Ob im Wohn- und Schlafraum oder im Pferdeabteil – jedes Detail fertigen und gestalten wir individuell in Lastrup. Und natürlich in Handarbeit. Lassen Sie sich direkt im Truck Center beraten.



Böckmann Kollektion

Von der Abschwitzdecke über Poloshirts bis hin zum Zollstock: Entdecken Sie die gesamte Böckmann Kollektion. Einfach den QR-Code scannen und das gesamte Sortiment entdecken.



Mehr über Böckmann erfahren:

[facebook.com/anhangensterklasse](https://www.facebook.com/anhangensterklasse)

[boeckmann.com/youtube](https://www.youtube.com/boeckmann.com)

[instagram.com/boeckmann.horses](https://www.instagram.com/boeckmann.horses)

Technische Daten

									
 Portax SKA	2400 kg	2815 mm	2350 mm	4725 mm	2350 mm	1750 mm	3560 mm	1300 kg	
 Portax L SKA	2700 kg	2815 mm	2350 mm	5355 mm	2350 mm	1750 mm	4190 mm	1480 kg	
 Portax E	2400 kg	2815 mm	2350 mm	4725 mm	2350 mm	1750 mm	3560 mm	1300 kg	
 Portax L E	2700 kg	2815 mm	2350 mm	5355 mm	2350 mm	1750 mm	4190 mm	1470 kg	
 Portax K	2400 kg	2815 mm	2350 mm	4725 mm	2350 mm	1750 mm	3560 mm	1265 kg	
 Portax L K	2700 kg	2815 mm	2350 mm	5355 mm	2350 mm	1750 mm	4190 mm	1415 kg	
 Portax L SR	2700 kg	2815 mm	2350 mm	5355 mm	2350 mm	1750 mm	4190 mm	1415 kg	
 Big Portax	2700 kg	2935 mm	2410 mm	5535 mm	2400 mm	1855 mm	4150 mm	1370 kg	
 Big Portax Stall	2700 kg	2935 mm	2410 mm	5535 mm	2400 mm	1855 mm	4150 mm	1310 kg	

Konstruktions- und Ausstattungsänderungen vorbehalten. Gewichte und Maße annähernd, diese können sich aufgrund von Zusatzausstattungen ändern. Abbildungen in diesem Prospekt entsprechen zum Teil nicht der Serienausstattung.

Ihr Böckmann Fachhändler für Beratung und Service:

Böckmann Fahrzeugwerke GmbH 49688 Lastrup

Telefon +49 (0) 4472 895-0

info@boeckmann.com www.boeckmann.com

f facebook.com/anhangsterklasse ▶ boeckmann.com/youtube

@ instagram.com/boeckmann.horses



ANHANG ERSTER KLASSE